

GUIDE DE DÉMARRAGE RAPIDE DES PEL102, PEL103 ET PEL104 (FR)

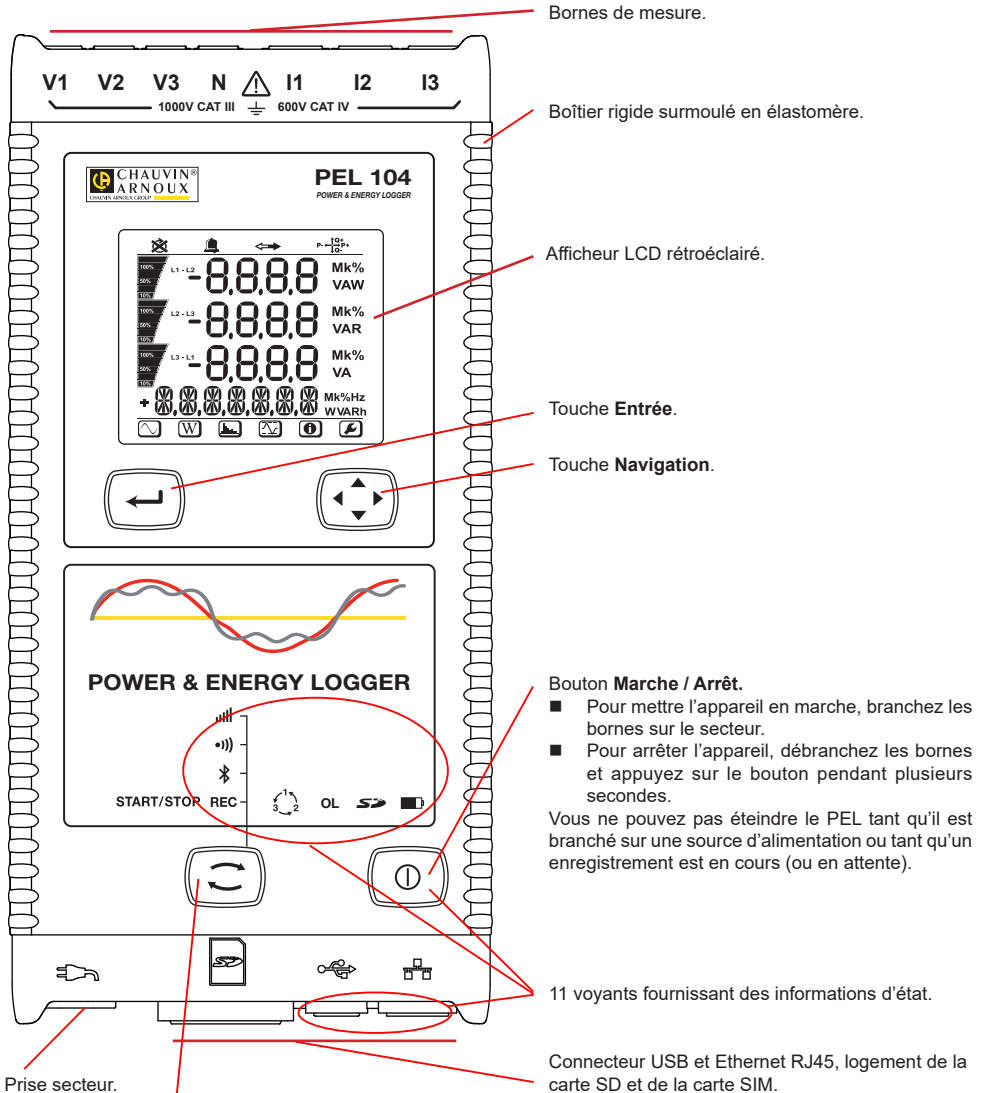

Bornes de mesure.

Boîtier rigide surmoulé en élastomère.

Afficheur LCD rétroéclairé.

Touche **Entrée**.

Touche **Navigation**.

Bouton **Marche / Arrêt**.

- Pour mettre l'appareil en marche, branchez les bornes sur le secteur.
- Pour arrêter l'appareil, débranchez les bornes et appuyez sur le bouton pendant plusieurs secondes.

Vous ne pouvez pas éteindre le PEL tant qu'il est branché sur une source d'alimentation ou tant qu'un enregistrement est en cours (ou en attente).

11 voyants fournissant des informations d'état.

Connecteur USB et Ethernet RJ45, logement de la carte SD et de la carte SIM.

Prise secteur.

Touche **Sélection**.

Appuyez sur la touche et maintenez l'appui. Les voyants **REC**, **Bluetooth**, **Wi-Fi** et **3G-UMTS/GPRS** s'allument successivement pendant 3 secondes chacun.

Relâchez la touche pendant que la fonction désirée est allumée.

- Si vous le relâchez pendant que le voyant **REC** est allumé, l'enregistrement démarre ou s'arrête.
- Si vous le relâchez pendant que le voyant **Bluetooth** est allumé, la liaison Bluetooth s'active ou se désactive.
- Si vous le relâchez pendant que le voyant **Wi-Fi** est allumé (PEL104 uniquement), le Wi-Fi s'active ou se désactive.
- Si vous le relâchez pendant que le voyant **3G-UMTS/GPRS** est allumé (PEL104 uniquement), la 3G-UMTS/GPRS s'active ou se désactive.





INSTALLATION DES REPÈRES DE COULEUR

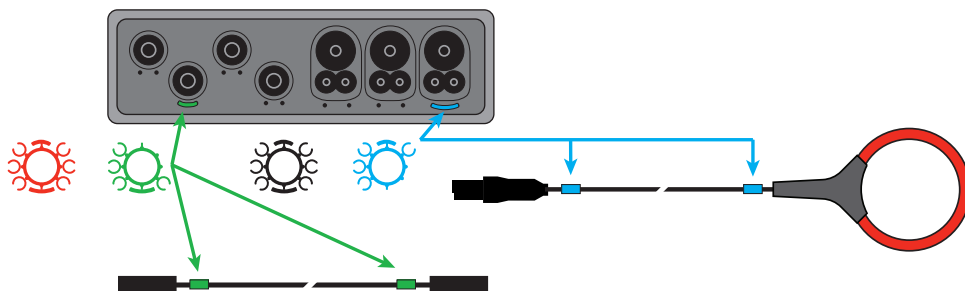



Pour les mesures polyphasées, repérez les capteurs de courant, les cordons de tension et les bornes avec les bagues et pions de couleur fournis avec l'appareil, en attribuant une couleur à chaque borne.

- Détachez les pions appropriés et placez-les dans les trous au-dessus des bornes (les grands pour les bornes de courant, les petits pour les bornes de tension).
- Clipsez une bague de la même couleur à chaque extrémité du cordon qui sera branché sur la borne.



VOYANTS

Voyants et couleur	Description
REC Voyant vert (PEL102 / PEL103)	État de l'enregistrement Voyant éteint : aucun enregistrement en attente ni en cours Le voyant clignote une fois toutes les 5 s : enregistrement en attente Le voyant clignote deux fois toutes les 5 s : enregistrement en cours
REC Voyant rouge (PEL104)	État de l'enregistrement Voyant éteint : aucun enregistrement en attente ni en cours Voyant clignotant : enregistrement en attente Voyant allumé : enregistrement en cours
 Voyant bleu	Bluetooth Voyant éteint : liaison Bluetooth désactivée Voyant allumé : liaison Bluetooth activée, mais sans transmission Voyant clignotant : liaison Bluetooth en cours de transmission
 Voyant vert (PEL104)	Wi-Fi Voyant éteint : liaison Wi-Fi désactivée Voyant allumé : liaison Wi-Fi activée, mais sans transmission Voyant clignotant : liaison Wi-Fi en cours de transmission
 Voyant vert (PEL104)	3G-UMTS/GPRS Voyant éteint : liaison 3G désactivée Voyant allumé : liaison 3G activée, mais sans transmission Voyant clignotant : liaison 3G en cours de transmission
 Voyant rouge	Ordre des phases Voyant éteint : ordre de rotation des phases correct Voyant clignotant : ordre de rotation des phases incorrect.
OL Voyant rouge	Surcharge Éteint : aucune surcharge sur les entrées Voyant clignotant : au moins une entrée est en surcharge, un cordon est manquant ou branché sur une mauvaise borne
 Voyant rouge / vert	Carte SD Voyant vert allumé : la carte SD est OK Voyant rouge clignotant : la carte SD est en cours d'initialisation Voyant clignotant rouge et vert : la carte SD est pleine Voyant vert pâle clignotant : la carte SD sera pleine avant la fin de l'enregistrement en cours Voyant rouge allumé : la carte SD est absente ou verrouillée

Voyants et couleur	Description
 Voyant orange / rouge	Batterie Voyant éteint : batterie pleine Voyant orange allumé : batterie en charge Voyant orange clignotant : batterie en cours de recharge Voyant rouge clignotant : batterie faible (et absence d'alimentation secteur)
 Voyant vert	Alimentation Voyant allumé : l'appareil est alimenté par une tension secteur Voyant éteint : l'appareil est alimenté par la batterie
 Voyant vert (intégré dans le connecteur)	USB Voyant éteint : aucune activité Voyant clignotant : activité
 Voyant jaune (intégré dans le connecteur)	Ethernet Voyant éteint : la pile ou le contrôleur Ethernet ne s'est pas initialisé Clignotement lent (un par seconde) : la pile s'est initialisée correctement Clignotement rapide (10 par seconde) : le contrôleur Ethernet s'est initialisé correctement Deux clignotements rapides suivis d'une pause : erreur DHCP Voyant allumé : réseau initialisé et prêt à être utilisé

CARTE MÉMOIRE SD

Le PEL accepte des cartes SD et SDHC, formatées en FAT32, jusqu'à 32 Go de capacité.

Le PEL est livré avec une carte SD formatée. Si vous voulez installer une nouvelle carte SD :

- Vérifiez que la nouvelle carte SD n'est pas verrouillée.
- Formatez la carte SD à l'aide du PEL Transfer (recommandé) ou à l'aide d'un PC.
- Ouvrez le capuchon en élastomère marqué .
- Appuyez sur la carte SD qui est dans l'appareil puis retirez-la.

 Ne retirez pas la carte SD s'il y a un enregistrement en cours.

- Insérez la nouvelle carte et poussez-la à fond.
- Remplacez le capuchon élastomère pour conserver l'étanchéité de l'appareil.



INSTALLATION DE PEL TRANSFER®

 Ne connectez pas l'appareil au PC avant d'avoir installé les logiciels et les pilotes.

- Introduisez le CD dans votre lecteur de CD-ROM.
- Allez dans le répertoire **PEL_Transfer_software** et lancez **setup.exe**.
- Puis suivez les instructions d'installation.

Remarque : Pour des instructions d'installation complètes, reportez-vous à la notice fournie sur le CD-ROM.

OUVERTURE DE PEL TRANSFER®

- Branchez les entrées tension du PEL sur le secteur. L'appareil se met en marche.
- Raccordez le PEL au PC avec le câble USB fourni. Attendez que les pilotes aient fini de s'installer avant de continuer.
- Double-cliquez sur l'icône du PEL  sur le bureau pour ouvrir PEL Transfer.
- Sélectionnez l'icône **Ajouter appareil**  dans la barre d'outil ou dans le menu principal **Appareil**.
- Suivez les instructions de l'assistant **Ajouter un appareil**. Si PEL Transfer ne détecte pas l'appareil dans la liste déroulante, cliquez sur le bouton **Actualiser**.
- Lorsque la connexion avec l'appareil est établie, le nom de ce dernier doit s'afficher sur le côté gauche de la fenêtre dans la **branche Réseau PEL** de l'arborescence.

CONFIGURATION DE L'APPAREIL

Pour configurer votre PEL, sélectionnez l'appareil dans le répertoire Réseau PEL.

Ouvrez la boîte de dialogue **Configurer l'appareil** en cliquant sur l'icône **Configurer**  dans la barre d'outils, dans le menu **Appareil** ou dans la zone **État**.

Cette boîte de dialogue comporte plusieurs onglets :

- **Général** : comporte des champs permettant d'attribuer un nom à l'appareil, des options d'arrêt automatique, de réglage de l'afficheur LCD, du fonctionnement des boutons, du réglage de l'horloge et du formatage de la carte SD.
- **Communication** : options relatives à la liaison Bluetooth, au Wi-Fi, au réseau Ethernet et à la 3G-UMTS/GPRS.
- **Mesure** : choix du système de distribution, du rapport des tensions et choix de la fréquence.
- **Capteur de courant** : détection des capteurs de courant et choix du courant nominal primaire.
- **Enregistrement** : choix des paramètres d'enregistrement.
- **Compteurs** : réinitialisation des compteurs et options de réinitialisation des compteurs d'énergie partielle.
- **Alarmes** : programmation des alarmes.
- **Valeurs nominales** : définir les valeurs nominales.
- **L452** : connecter les Data Logger à l'appareil (PEL104).
- **Rapport** : configurer les rapports et les envoyer par mail.

Cliquez sur **OK** pour transférer la nouvelle configuration sur l'appareil.

LANCEMENT D'UN ENREGISTREMENT (MARCHE / ARRÊT)

Pour lancer un enregistrement, procédez de l'une des manières suivantes :

- **Dans PEL Transfer** : Sélectionnez l'option appropriée dans l'onglet **Enregistrement** de la boîte de dialogue Configuration. L'appareil peut être configuré pour déclencher un enregistrement soit à une date et une heure future, soit immédiatement après la fin de la configuration sur l'appareil.
- **Sur l'appareil** : Appuyez sur le bouton **Sélection** et maintenez-le appuyé jusqu'à ce que le voyant **REC** s'allume, puis relâchez-le. L'appareil démarre l'enregistrement selon les réglages de la configuration précédente.

Pour arrêter un enregistrement, procédez de l'une des manières suivantes :

- **Dans PEL Transfer** : Dans le menu, sélectionnez **Appareil > Arrêter l'enregistrement** .
- **Sur l'appareil** : Appuyez sur le bouton **Sélection** et maintenez-le enfoncé jusqu'à ce que le voyant **REC** s'allume, puis relâchez-le.

AFFICHAGE DE L'ENREGISTREMENT

Les données enregistrées peuvent être transférées de deux manières sur le PC pour y être affichées et pour générer des rapports :

- La carte SD peut être retirée de l'appareil et branchée sur le PC via le lecteur de carte SD fourni. Lancez PEL Transfer, sélectionnez la commande **Ouvrir** dans le menu **Fichier**, pointez le fichier ICP portant le numéro de session souhaité sur la carte SD et sélectionnez **Ouvrir**.
- Connexion directe entre le PC et le PEL (USB, Ethernet, Wi-Fi ou Bluetooth). Lancez PEL Transfer, ouvrez une connexion vers l'appareil, sélectionnez-le (veillez à ce qu'il soit connecté) dans l'arborescence, puis sélectionnez **Sessions enregistrées**. Double-cliquez sur la session d'enregistrement souhaitée. Le téléchargement terminé, sélectionnez le test téléchargé et cliquez sur le bouton **Ouvrir** dans la boîte de dialogue Téléchargement.

Dans les deux cas, la session s'ajoute à **Mes sessions ouvertes** dans l'arborescence. Les données peuvent alors être affichées.

NOTICE DE FONCTIONNEMENT

Rendez-vous sur notre site Internet pour télécharger la notice de fonctionnement de votre appareil :

www.chauvin-arnoux.com

Effectuez une recherche avec le nom de votre appareil. Une fois l'appareil trouvé, allez sur sa page. La notice de fonctionnement se trouve sur la droite. Téléchargez-la.

QUICK START GUIDE FOR THE PEL102, PEL103 AND PEL104 (EN)

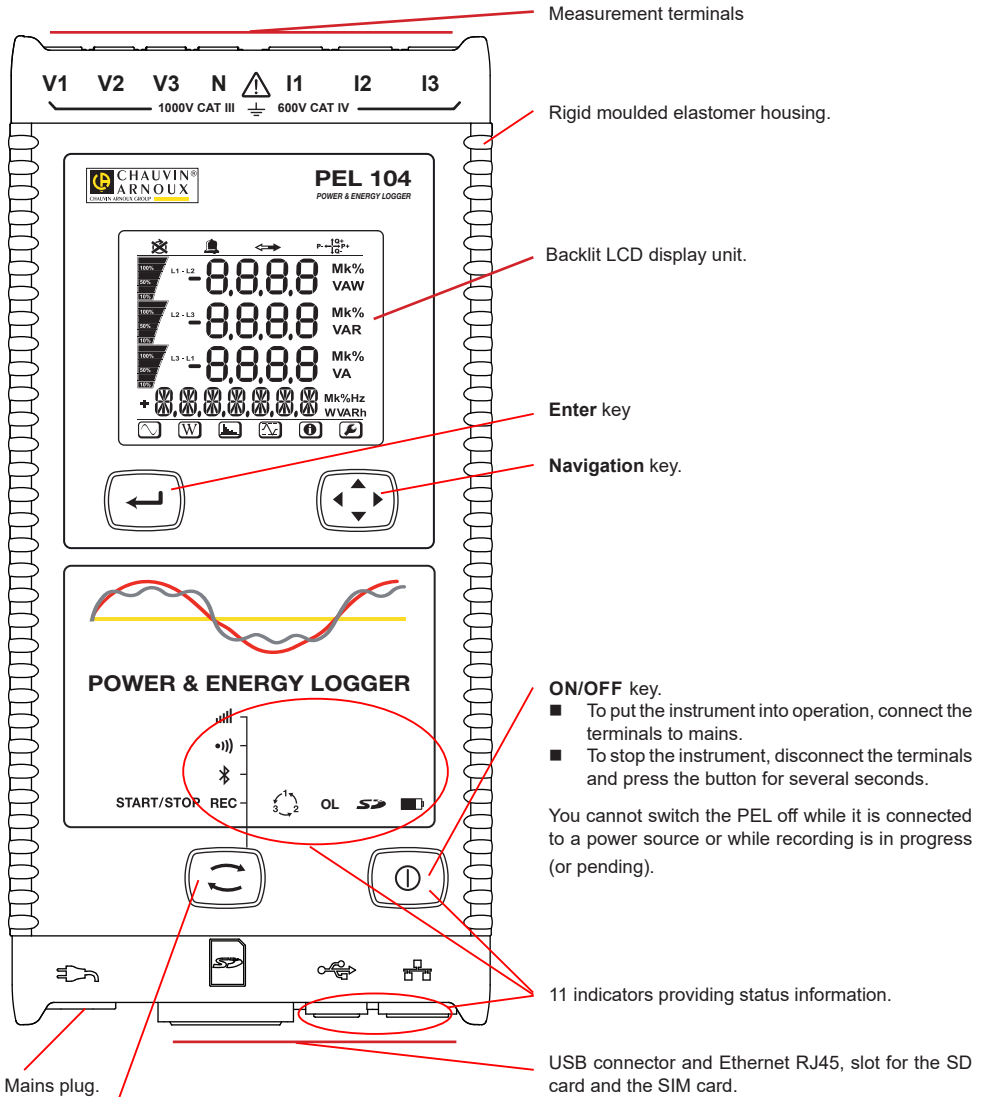

Measurement terminals

Rigid moulded elastomer housing.

Backlit LCD display unit.

Enter key

Navigation key.

ON/OFF key.

- To put the instrument into operation, connect the terminals to mains.
- To stop the instrument, disconnect the terminals and press the button for several seconds.

You cannot switch the PEL off while it is connected to a power source or while recording is in progress (or pending).

11 indicators providing status information.

USB connector and Ethernet RJ45, slot for the SD card and the SIM card.

Mains plug.

Selection key.

Press the key and hold it down. The REC, Bluetooth, Wi-Fi and 3G-UMTS/GPRS indicators light one by one, for 3 seconds each. Release the key while the desired function is lit.

- If you release it while the REC indicator is lit, recording starts or stops.
- If you release it while the Bluetooth indicator is lit, the Bluetooth link is activated or de-activated.
- If you release it while the Wi-Fi indicator is lit (PEL104 only), Wi-Fi is activated or de-activated.
- If you release it while the 3G-UMTS/GPRS indicator is lit (PEL104 only), 3G-UMTS/GPRS is activated or de-activated.





INSTALLATION OF THE COLOUR-CODED IDENTIFIERS

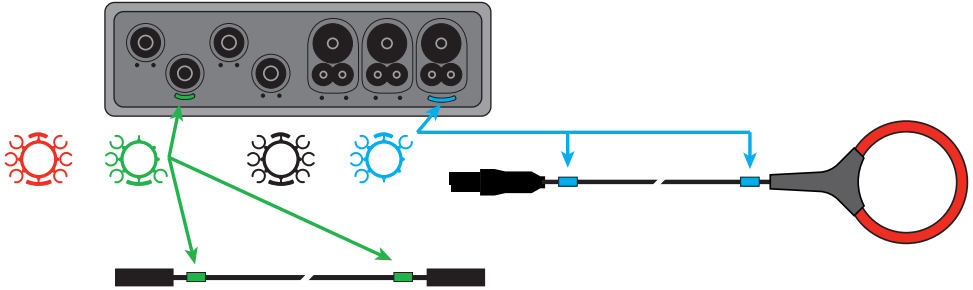



For polyphase measurements, mark the current sensors, the voltage leads, and the terminals using the coloured rings and inserts provided with the instrument, assigning one colour to each terminal.

- Detach the appropriate inserts and place them in the holes above the terminals (the large ones for the current terminals, the small ones for the voltage terminals).
- Clip a ring of the same colour onto each end of the lead that will be connected to the terminal.



INDICATORS

Indicators and colour	Description
REC Green indicator (PEL102 / PEL103)	Recording status Indicator off: no recording pending or in progress Indicator blinks once every 5s: recorder on standby Indicator blinks twice every 5s: recording in progress
REC Red indicator (PEL104)	Recording status Indicator off: no recording pending or in progress Indicator blinking: recorder on standby Indicator lit: recording in progress
 Blue indicator	Bluetooth Indicator off: Bluetooth link de-activated Indicator lit: Bluetooth link activated but not transmitting Indicator blinking: Bluetooth link transmitting
 Green indicator (PEL104)	Wi-Fi Indicator off: Wi-Fi link de-activated Indicator lit: Wi-Fi link activated but not transmitting Indicator blinking: Wi-Fi link transmitting
 Green indicator (PEL104)	3G-UMTS/GPRS Indicator off: 3G link de-activated Indicator lit: 3G link activated but not transmitting Indicator blinking: 3G link transmitting
 Red indicator	Phase order Indicator off: phase order OK Indicator blinking: phase order incorrect.
OL Red indicator	Overload Indicator off: no overload on the inputs Indicator blinking: at least one input is overloaded, a lead is missing or is connected to the wrong terminal
 Red/green indicator	SD card Indicator lit green: the SD card is OK Indicator blinking red: SD card being reset Indicator blinking red and green: the SD card is full Indicator blinking light green: the SD card will be full before the recording in progress ends Indicator lit red: the SD card is missing or locked

Indicators and colour	Description
 Orange/red indicator	Battery Indicator off: battery fully charged Indicator lit orange: battery charging Indicator blinking orange: battery being recharged Indicator blinking red: battery low (and no mains power)
 Green indicator	Power supply Indicator lit: the instrument is supplied by a mains voltage Indicator off: the instrument is supplied by the battery
 Green indicator (built into the connector)	USB Indicator off: no activity Indicator blinking: activity
 Yellow indicator (built into the connector)	Ethernet Indicator off: the stack or the Ethernet controller is not initialized Slow blinking (once per second): the stack is correctly initialized Rapid blinking (10 times per second): the Ethernet controller is correctly initialized Two rapid blinks followed by a pause: DHCP error Indicator lit: network initialized and ready to be used

SD MEMORY CARD

The PEL accepts SD and SDHC cards, FAT32 formatted, up to a capacity of 32 GB.

The PEL is delivered with a formatted SD card. If you want to install another SD card:

- Check that the new SD card is not locked.
- Format the SD card using PEL Transfer (recommended) or using a PC.
- Open the elastomer cap marked .
- Press on the SD card in the instrument and withdraw it.

 Do not withdraw the SD card if recording is in progress.

- Insert the new card and push it home.
- Put the elastomer cap back on to keep the instrument waterproof.



INSTALLING PEL TRANSFER®

 Do not connect the instrument to the PC until you have installed the software and the driver.

- Insert the CD in your CD-ROM drive.
- Go to the **PEL_Transfer_software** directory and start setup.exe.
- Then follow the installation instructions.

Remark: For complete installation instructions, refer to the manual on the CD-ROM.

OPENING PEL TRANSFER

- Connect the voltage inputs of the PEL to mains. The instrument is turned on.
- Connect the PEL to the PC using the USB cable provided. Wait until the driver is fully installed before continuing.
- Double-click on the PEL icon  on the desktop to open PEL Transfer.
- Select the **Add instrument** icon in the toolbar or in the main **Instrument** menu.
- Follow the instructions of the **Add an instrument**  wizard. If PEL Transfer does not detect the instrument in the pull-down list, click on the Update button.
- When the connection with the instrument is established, the name of the instrument should appear on the side left of the window in the **PEL Network** branch of the tree.

CONFIGURING THE INSTRUMENT

To configure your PEL, select the instrument in the PEL Network directory.

Open the **Configure the instrument** dialogue box by clicking on the **Configure** icon  in the toolbar, in the **Instrument** menu, or in the **Status** zone.

This dialogue box has 6 tabs:

- **General:** Contains fields used to assign a name to the instrument and auto-off command, LCD display unit command, operating button, clock adjustment, and SD card formatting options.
- **Communication:** Options concerning the Bluetooth link, the Ethernet network, the Wi-Fi and 3G-UMTS/GPRS.
- **Measurement:** Selection of the distribution system, ratio of voltages, and selection of the frequency
- **Current sensor:** Detection of the current sensors and choice of the nominal primary current.
- **Recording:** Recording parameter options.
- **Meters:** Reset of the meters and partial energy meter reset options.
- **Alarms:** programming of the alarms.
- **Nominal values:** define the nominal values .
- **L452:** connect the Data Logger to the instrument (PEL104).
- **Report:** configure reports and send them by email

Click on **OK** to transfer the new configuration to the instrument.

STARTING RECORDING (START/STOP)

To start recording, do one of the following:

- **In PEL Transfer:** Select the appropriate option in the **Recording** tab of the Configuration dialogue box. The instrument can be configured to start recording either at some future date and time, or immediately after recording is configured on the instrument.
- **On the instrument:** Press the **Selection** button and hold it down until the **REC** indicator lights, then release it. The instrument starts recording as it was previously configured to do.

To stop recording, do one of the following:

- **In PEL Transfer:** In the menu, select **Instrument > Stop recording** .
- **On the instrument:** Press the Selection button and hold it down until the **REC** indicator lights, then release it.

VIEWING THE RECORDING

The recorded data can be transferred to the PC in two ways and then be displayed there and used to create reports:

- The SD card can be withdrawn from the instrument and connected to the PC using the SD card reader provided. Start PEL Transfer, select the **Open** command in the **File** menu, point to the ICP file bearing the desired session number on the SD card, and select **Open**.
- Direct connection between the PC and the PEL (USB, Ethernet, Wi-Fi, or Bluetooth). Start PEL Transfer, open a connection to the instrument, select the instrument (make sure that it is connected) in the tree, then select **Recorded sessions**. Double-click on the desired recorded session. When the download is over, select the downloaded test and click on the **Open** button in the Download dialogue box.

In both cases, the session is added to **My open sessions** in the tree. The data can then be displayed.

USER'S MANUAL

Visit our web site to download the operating instructions for your instrument:

www.chauvin-arnoux.com

Search on the name of your instrument. When you have found the instrument, go to its page. The operating instructions are on the right. Download them.

SCHNELLSTART-ANLEITUNG FÜR PEL102, PEL103 UND PEL104 (DE)

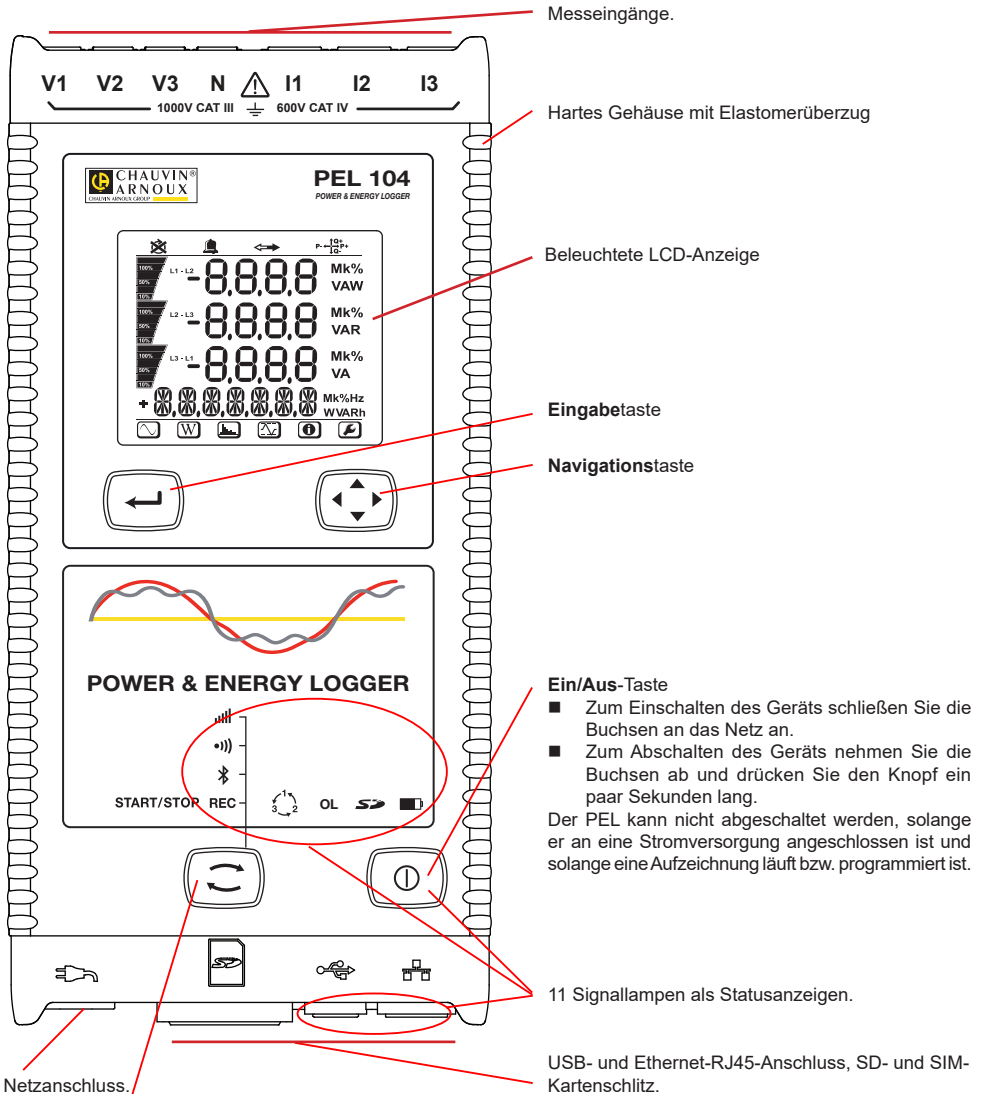

Wahlstaste

Drücken Sie die Taste und halten Sie sie. Die Signallampen **REC**, **Bluetooth** und **WLAN** leuchten hintereinander je 3 Sek. lang. Lassen Sie die Taste los, während die Signallampe der gewünschten Funktion leuchtet.

- Wenn Sie also loslassen, während die Signallampe **REC** leuchtet, dann wird die Aufzeichnung gestartet bzw. gestoppt.
- Wenn Sie loslassen, während die Signallampe **Bluetooth** leuchtet, dann wird die Bluetooth-Verbindung aktiviert bzw. deaktiviert.
- Wenn Sie loslassen, während die Signallampe **WLAN** leuchtet (nur PEL104), dann wird WLAN aktiviert bzw. deaktiviert.
- Wenn Sie loslassen, während die Signallampe **3G/GPRS** leuchtet (nur PEL104), dann wird 3G-UMTS/GPRS aktiviert bzw. deaktiviert.





ANBRINGEN DER FARBKLEMMEN

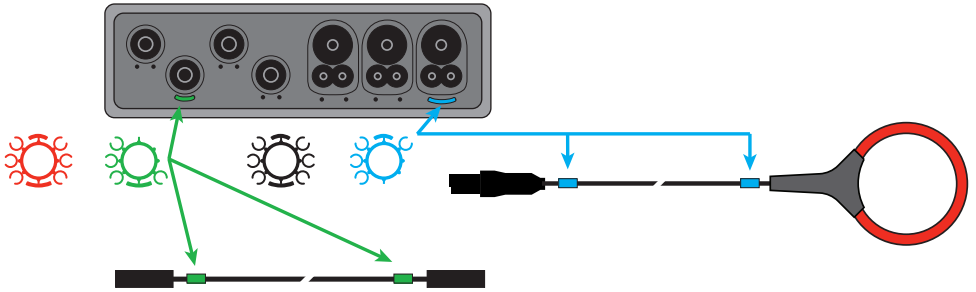



Bei Mehrphasenmessung zuerst jeden Stromwandler, Prüfdraht und alle Anschlüsse mit Farbringen und Stiften kennzeichnen (im Lieferumfang inbegriffen), wobei jedem einzelnen Anschluss eine Farbe zugeordnet wird.

- Dazu die Farbklemmen lösen und in die Löcher über den Buchsen stecken, die Großen in die Stromeingänge, die Kleinen in die Spannungseingänge.
- Dann den gleichfarbigen Ring an die Spitze stecken, die zum betreffenden Eingang gehört.



SIGNALLAMPEN

Signallampen und Farbe	Beschreibung
REC Grüne LED (PEL102 / PEL103)	Aufzeichnungsstatus LED leuchtet nicht: keine Aufzeichnung läuft bzw. ist programmiert LED blinkt alle 5 Sek. ein Mal: in Bereitschaft LED blinkt alle 5 Sek. zwei Mal: in Aufzeichnungsmodus
REC Rote LED (PEL104)	Aufzeichnungsstatus LED leuchtet nicht: keine Aufzeichnung läuft bzw. ist programmiert LED blinkt: Aufzeichnung ist anhängig LED leuchtet: Aufzeichnung läuft
 Blaue LED	Bluetooth LED leuchtet nicht: Bluetooth ist nicht aktiviert. LED leuchtet: Bluetooth ist aktiviert aber sendet nicht. LED blinkt: Bluetooth aktiv, Übertragung läuft.
 Grüne LED (PEL104)	Wi-Fi LED leuchtet nicht: Wi-Fi ist nicht aktiviert. LED leuchtet: Wi-Fi ist aktiviert aber sendet nicht. LED blinkt: Wi-Fi aktiv, Übertragung läuft
 Grüne LED (PEL104)	3G-UMTS/GPRS LED leuchtet nicht: 3G ist nicht aktiviert. LED leuchtet: 3G ist aktiviert aber sendet nicht. LED blinkt: 3G aktiv, Übertragung läuft.
 Rote LED	Phasenfolge LED leuchtet nicht: Drehrichtung der Phasen ist richtig. LED blinkt: Drehrichtung der Phasen ist falsch.
OL Rote LED	Überlast Leuchtet nicht: Keine Überlast an den Eingängen vorhanden. LED blinkt: Überlast an zumindest einem Eingang, eine Leitung fehlt bzw. ist falsch angeschlossen.
 Rot/grüne LED	SD-Karte Grüne LED leuchtet: SD-Karte ist OK. Rote LED blinkt: SD-Karte wird initialisiert. Rote und grüne LED blinken: SD-Karte ist voll. Hellgrüne LED blinkt: Die SD-Karte wird vor dem Ende der Aufzeichnung voll sein. Rote LED leuchtet: SD-Karte fehlt bzw. ist gesperrt.

Signallampen und Farbe	Beschreibung
 Orange/rote LED	Akku LED leuchtet nicht: Akku ist geladen. Orange LED leuchtet: Akku ist geladen. Orange LED blinkt: Akku wird geladen Rote LED blinkt: Akku schwach und keine Netzversorgung vorhanden
 Grüne LED	Stromversorgung LED leuchtet: Das Gerät wird über die externe Stromversorgung versorgt LED leuchtet nicht: Das Gerät wird über den Akku versorgt
 Grüne LED (im Stecker)	USB LED leuchtet nicht: nicht aktiv LED blinkt: aktiv
 Gelbe LED (im Stecker)	Ethernet LED leuchtet nicht: Ethernet-Stack oder -Controller wurden nicht initialisiert. Blinkt langsam (im Sekundentakt): Stack einwandfrei initialisiert. Blinkt rasch (10 Mal pro Sekunde): Ethernet-Controller einwandfrei initialisiert. Zwei Mal blinken, danach Pause: DHCP-Fehler LED leuchtet: Verbindung initialisiert und einsatzbereit

SD-SPEICHERKARTE

Der PEL funktioniert mit FAT32-formatierten SDHC-Karten und mit bis zu 32 Gb Kapazität.

PEL wird mit einer formatierten SD-Karte geliefert. Wenn Sie eine neue SD-Karte installieren möchten:

- Sicherstellen, dass die neue SD-Karte nicht gesperrt ist.
- Die SD-Karte vorzugsweise mit PEL-Transfer oder mit einem PC formatieren.
- Elastomerabdeckung  öffnen.
- Die SD-Karte in das Gerät drücken und entfernen.

 Achtung: SD-Karte nicht herausnehmen solange eine Aufzeichnung läuft.

- Neue Karte bis zum Anschlag einschieben.
- Elastomerabdeckung wieder anbringen, damit das Gerät dicht bleibt.



PEL TRANSFER® INSTALLIEREN

 Das Gerät erst an den PC anschließen, wenn Software und Treiber installiert sind!

- CD in das CD-ROM-Laufwerk einlegen.
- Gehen Sie in das Verzeichnis **PEL_Transfer_software** und starten Sie **setup.exe**.
- Jetzt folgen Sie den Installationsanweisungen.

Hinweis Eine ausführliche Installationsanweisung finden Sie in der Bedienungsanleitung auf der CD-Rom.

PEL TRANSFER ÖFFNEN

- Die PEL-Spannungseingänge an das Netz anstecken. Das Gerät schaltet sich ein.
- PEL mit dem gelieferten USB-Kabel an den PC anschließen. Abwarten, bis die Treiber fertig installiert.
- Das PEL-Symbol  auf dem Desktop doppelt anklicken, PEL Transfer wird geöffnet.
- In der Symbolleiste das Symbol **Neues Gerät**  wählen bzw. im Hauptmenü **Gerät**.
- Anweisungen des Assistenten **Neues Gerät** befolgen. Wenn PEL Transfer das Gerät nicht in der Drop-Down-Liste anzeigt, klicken Sie auf Erneut abfragen.
- Sobald die Verbindung mit dem Gerät aufgebaut ist, sollte es links neben dem PEL Transfer im **PEL Netzwerk Baumdiagramm** erscheinen.

GERÄTEKONFIGURATION

Das Gerät im PEL-Netzwerk wählen, um die Konfiguration durchzuführen.

In der Symbolleiste das Symbol **Konfigurieren** anklicken und das Dialogfeld **Gerätekonfiguration**  öffnen bzw. im Hauptmenü **Gerät** oder im **Status**.-Bereich.

In diesem Dialogfeld gibt es sechs Registerkarten:

- **Allgemeines:** Gerätebezeichnungen eingeben, Optionen für Abschaltautomatik, LCD-Steuerung, Steuertasten, Geräteuhr und SD-Karten-Formatierung festlegen.
- **Datenübertragung:** Optionen für Bluetooth, Ethernet, Wi-Fi and 3G-UMTS/GPRS festlegen.
- **Messen:** Verteilernetz, Spannungsverhältnis und Frequenz festlegen.
- **Stromwandler:** Stromwandler erfassen und Primärnennstrom auswählen.
- **Speichern:** Optionen für Aufzeichnungswerte festlegen.
- **Zähler:** Die Zähler rücksetzen und Optionen für das Rücksetzen der Teilenergiezähler festlegen.
- **Alarmer:** Alarmmeldungen programmieren.
- **Nennwerte:** Die Nennwerte festlegen.
- **L452:** Datenlogger mit dem Gerät verbinden (PEL104).
- **Bericht:** Berichte konfigurieren und per E-Mail senden.

Auf **OK** klicken und die neue Konfiguration übertragen.

START EINER AUFZEICHNUNG (EIN/AUS)

Es gibt mehrere Möglichkeiten, eine Aufzeichnung zu starten:

- **Über PEL-Transfer-Software.** Im Dialogfeld Konfiguration, Registerkarte **Aufzeichnung**, die entsprechende Option wählen. Das Gerät kann so konfiguriert werden, dass die Aufzeichnung entweder zu einem bestimmten späteren Zeitpunkt startet oder sofort bei Übernahme der neuen Konfiguration in das Gerät.
- **Am Gerät:** Die Taste **Wahl** solange gedrückt halten, bis die LED **REC** aufleuchtet, dann loslassen. Das Gerät startet die Aufzeichnung nach der vorgegebenen Konfiguration.

Es gibt mehrere Möglichkeiten, eine Aufzeichnung zu beenden:

- **Über PEL-Transfer-Software.** Im Menü unter **Gerät > Aufzeichnung beenden** .
- **Am Gerät:** Die Taste **Wahl** solange gedrückt halten, bis die LED **REC** aufleuchtet, dann loslassen.

ANZEIGE DER AUFZEICHNUNGEN

Auf dem PC können die Daten angezeigt und Berichte erstellt werden. Es gibt zwei verschiedene Arten, die Daten auf den PC herunterzuladen:

- Die SD-Karte aus dem Gerät herausnehmen und mit dem gelieferten SD-Karten-Laufwerk an den PC anschließen. PEL-Transfer aufrufen, im **Datei**-Menü den Befehl **Öffnen** wählen. Auf der SD-Karte die ICP-Datei mit der gewünschten Vorgangsnummer anwählen und **Öffnen** wählen.
- Direkte Verbindung zwischen PC und PEL via USB, Netzwerk oder Bluetooth. PEL-Transfer aufrufen, Verbindung mit dem Gerät öffnen -darauf achten, dass sie auch hergestellt wird-, Verbindung im Baumdiagramm auswählen und dann **Aufgezeichnete Vorgänge** wählen. Den gewünschten Vorgang doppelt anklicken. Wenn der Ladevorgang abgeschlossen ist, kann der geladene Test geöffnet werden. Dazu wählt man ihn im Dialogfeld aus und klickt auf **Öffnen**.

In beiden Fällen erscheint der Vorgang unter **Eigene aktuelle Vorgänge** im Baumdiagramm. Jetzt stehen die Daten zur Anzeige bereit.

BEDIENUNGSANLEITUNG

Rufen Sie unsere Website auf, wo die Bedienungsanleitung Ihres Geräts zum Herunterladen bereitsteht:

www.chauvin-arnoux.com

Führen Sie mit dem Namen des Geräts als Stichwort eine Suche durch. Gehen Sie dann zur entsprechenden Seite, die Bedienungsanleitung befindet sich rechter Hand. Nun können Sie sie herunterladen.

GUIDA DI AVVIO RAPIDO DEL PEL102, PEL103 E PEL104 (IT)

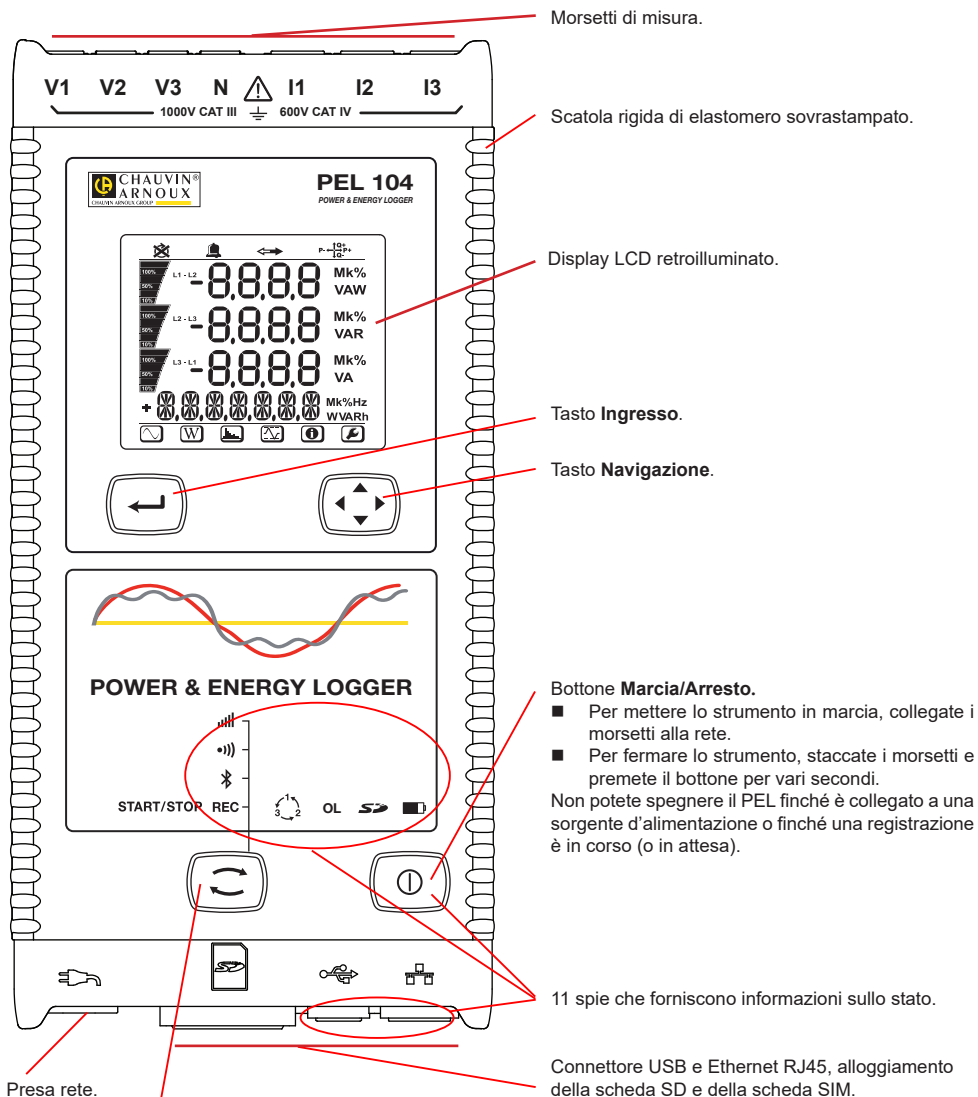

Morsetti di misura.

Scatola rigida di elastomero sovrastampato.

Display LCD retroilluminato.

Tasto **Ingresso**.

Tasto **Navigazione**.

Bottone **Marcia/Arresto**.

- Per mettere lo strumento in marcia, collegate i morsetti alla rete.
- Per fermare lo strumento, staccate i morsetti e premete il bottone per vari secondi.

Non potete spegnere il PEL finché è collegato a una sorgente d'alimentazione o finché una registrazione è in corso (o in attesa).

11 spie che forniscono informazioni sullo stato.

Connettore USB e Ethernet RJ45, alloggiamento della scheda SD e della scheda SIM.

Presa rete.

Tasto **Selezione**.





- Premete il tasto e mantenete la pressione. Le spie **REC**, **Bluetooth**, **Wi-Fi** e **3G-UMTS/GPRS** si accendono successivamente per 3 secondi ciascuna.
- Abbandonate il tasto mentre la funzione voluta è accesa.
- Se lo abbandonate mentre la spia **REC** è accesa, la registrazione si avvia o si ferma.
- Se lo abbandonate mentre la spia **Bluetooth** è accesa, il collegamento Bluetooth si attiva o si disattiva.
- Se lo abbandonate mentre la spia **Wi-Fi** è accesa (PEL104 unicamente), la Wi-Fi si attiva o si disattiva.
- Se lo abbandonate mentre la spia **3G-UMTS/GPRS** è accesa (PEL104 unicamente), la 3G-UMTS/GPRS si attiva o si disattiva.

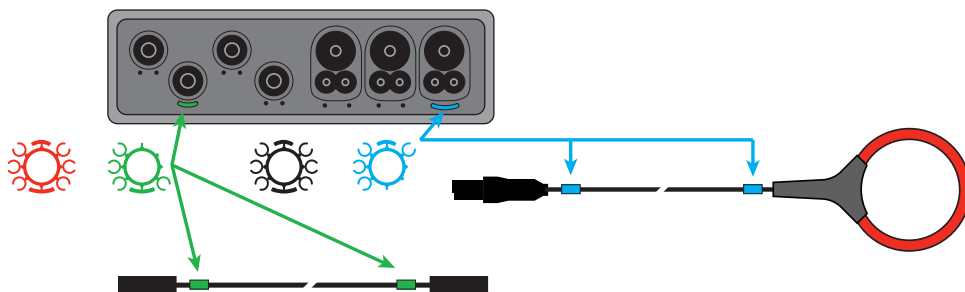



INSTALLAZIONE DEI RIFERIMENTI COLORATI

- Per le misure polifasi, identificate i sensori di corrente, i cavi di tensione e i morsetti con gli anelli e perni colorati forniti con lo strumento, attribuendo un colore a ogni morsetto.
- Staccate i perni appropriati e inseriteli nei fori al di sopra dei morsetti (i grandi per i morsetti della corrente, i piccoli per i morsetti di tensione).
- Fissate un anello di colore identico a ogni estremità del cavo da collegare al morsetto.



SPIE

Spie e colore	Descrizione
REC Spia verde (PEL102 / PEL103)	Stato della registrazione Spia spenta: nessuna registrazione in attesa né in corso Spia lampeggia una volta ogni 5 s: registrazione in attesa Spia lampeggia due volte ogni 5 s: registrazione in corso
REC Spia rossa (PEL104)	Stato della registrazione Spia spenta: nessuna registrazione in attesa né in corso Spia lampeggiante: registrazione in attesa Spia accesa: registrazione in corso
 Spia blu	Bluetooth Spia spenta: collegamento Bluetooth disattivato Spia accesa: collegamento Bluetooth attivato, ma senza trasmissione Spia lampeggiante: collegamento Bluetooth in corso di trasmissione
 Spia verde (PEL104)	Wi-Fi Spia spenta: collegamento Wi-Fi disattivato Spia accesa: collegamento Wi-Fi attivato, ma senza trasmissione Spia lampeggiante: collegamento Wi-Fi in corso di trasmissione
 Spia verde (PEL104)	3G-UMTS/GPRS Spia spenta: collegamento 3G disattivato Spia accesa: collegamento 3G attivato, ma senza trasmissione Spia lampeggiante: collegamento 3G in corso di trasmissione
 Spia rossa	Ordine delle fasi Spia spenta: l'ordine di rotazione delle fasi è corretto Spia lampeggiante: l'ordine di rotazione delle fasi è errato.
OL Spia rossa	Sovraccarico Spia spenta: nessun sovraccarico sugli ingressi Spia lampeggiante: almeno un ingresso è in sovraccarico, cavo assente o collegamento errato al morsetto
 Spia rossa/verde	Scheda SD Spia verde accesa: la scheda SD è OK Spia rossa lampeggiante: la scheda SD in corso d'inizializzazione Spia lampeggiante alternativamente rossa e verde: la scheda SD saturata. Spia verde pallido lampeggiante: la scheda SD sarà saturata prima della fine della registrazione in corso Spia rossa accesa: scheda SD assente o bloccata

Spie e colore	Descrizione
 Spia rossa arancione /rouge	Batteria Spia spenta: batteria piena Spia arancione accesa: batteria sotto carica Spia arancione lampeggiante: batteria in corso di ricarica Spia rossa lampeggiante: batteria debole (e assenza d'alimentazione rete).
 Spia verde	Alimentazione Spia accesa: lo strumento è alimentato da una tensione di rete Spia spenta: lo strumento è alimentato dalla batteria
 Spia verde (integrata nel connettore)	USB Spia spenta: nessuna attività Spia lampeggiante: attività
 Spia gialla (integrata nel connettore)	Ethernet Spia spenta: la pila non si è inizializzata (o il controllore Ethernet) Lampeggio lento (uno al secondo): la pila si è inizializzata correttamente Lampeggio rapido (10 al secondo): il controllore Ethernet si è inizializzato correttamente Due lampeggi rapidi seguiti da una pausa: errore DHCP Spia accesa: rete inizializzata e pronta per l'uso

SCHEDA MEMORIA SD

Il PEL accetta le schede SD e SDHC, formattate in FAT32, fino a 32 Go di capacità.

Il PEL è fornito con una scheda SD formattata. Se volete installare una nuova scheda SD:

- Verificate che la nuova scheda SD non sia bloccata.
- Formattate la scheda SD mediante il PEL Transfer (raccomandato) o mediante un PC.
- Aprire il cappuccio di elastomero contrassegnato da .
- Premete la scheda SD che è nello strumento e rimuovetela.

 Non rimuovete la scheda SD se una registrazione è in corso.

- Inserite la nuova scheda spingendola a fondo.
- Rimettete al suo posto il cappuccio di elastomero per conservare l'ermeticità dello strumento.



INSTALLAZIONE DEL PEL TRANSFER®

 Non collegate lo strumento al PC prima di avere installato i software e i driver.

- Introdurrete il CD nel lettore di CD-ROM.
- Andate nella directory **PEL_Transfer_software** e lanciate **setup.exe**.
- Seguite poi le istruzioni d'installazione.

Osservazione: Per istruzioni d'installazione complete, riferitevi al manuale fornito sul CD-ROM.

APERTURA DEL PEL TRANSFER

- Collegate gli ingressi tensione del PEL alla rete. Lo strumento si mette in marcia.
- Collegate il PEL al PC con il cavo USB fornito. Attendete che i driver abbiano finito la loro installazione prima di continuare.
- Con un doppio clic sull'icona del PEL  sul desktop aprirete il PEL Transfer.
- Selezionate l'icona **Aggiunta Strumento**  nella barra degli strumenti o nel menu principale **Strumento**.
- Seguite le istruzioni dell'assistente **Aggiunta Strumento**. Se il PEL Transfer non rivela lo strumento nel menu a tendina, cliccate sul bottone **Attualizzare**.
- Quando la connessione con lo strumento è instaurata, il nome di quest'ultimo deve visualizzarsi sul lato sinistro della finestra nella **branca Rete PEL** dell'albero.

CONFIGURAZIONE DELLO STRUMENTO

Per configurare il vostro PEL, selezionate lo strumento nella directory Rete PEL.

Aprire la casella di dialogo **Configurare lo strumento** cliccando sull'icona **Configurare**  nella barra degli strumenti, nel menu **Strumento** o nella zona **Stato**.

Questa casella di dialogo comporta 6 tab:

- **Generale:** comporta campi che permettono di attribuire un nome allo strumento, opzioni di comando di arresto automatico, di comando del display LCD, di bottoni di funzionamento, di regolazione dell'orologio e di formattazione della scheda SD.
- **Comunicazione:** opzioni relative al collegamento Bluetooth, alla rete Ethernet, alla Wi-Fi e 3G-UMTS/GPRS.
- **Misura:** selezione del sistema di distribuzione, rapporto delle tensioni e selezione della frequenza.
- **Sensore di corrente:** rivelazione dei sensori di corrente e scelta della corrente nominale primaria.
- **Registrazione:** opzioni di selezione dei parametri di registrazione.
- **Contatori:** reinizializzazione dei contatori e opzioni di reinizializzazione dei contatori d'energia parziale.
- **Allarmi:** programmazione degli allarmi.
- **Valori nominali:** impostare i valori nominali.
- **L452 :** collegare i Data Logger allo strumento (PEL104).
- **Report :** configurare i report e inviarli in e-mail

Cliccate su **OK** per trasferire sullo strumento la nuova configurazione.

LANCIO DI UNA REGISTRAZIONE (MARCIA/ARRESTO)

- Per lanciare una registrazione, procedete in una delle maniere sottoindicate:
- **In PEL Transfer:** Selezionate l'opzione appropriata nel tab **Registrazione** della casella di dialogo Configurazione. È possibile configurare lo strumento per attivare una registrazione in una determinata data e ora futura oppure immediatamente dopo la fine della configurazione sullo strumento.
- **Sullo strumento:** Premete il bottone **Selezione** e mantenetelo premuto fino a quando la spia **REC** si accende, poi abbandonatelo. Lo strumento avvia la registrazione secondo le regolazioni della configurazione precedente.
- Per fermare una registrazione, procedete in una delle maniere sottoindicate:
- **In PEL Transfer:** nel menu, selezionate **Strumento > Fermare la registrazione** .
- **Sullo strumento:** Premete il bottone **Selezione** e mantenetelo premuto fino a quando la spia **REC** si accende, poi abbandonatelo.

VISUALIZZAZIONE DELLA REGISTRAZIONE

È possibile trasferire i dati registrati sul PC per opportuna visualizzazione e edizione di report. Esistono due maniere:

- È possibile rimuovere dallo strumento la scheda SD e collegarla al PC mediante il fornito lettore di schede SD. Lanciate PEL Transfer, selezionate il comando **Aprire** nel menu **File**, puntate il file ICP munito del numero di sessione voluto sulla scheda SD e selezionate **Aprire**.
- Connessione diretta fra il PC e il PEL (USB, Ethernet, Wi-Fi o Bluetooth). Lanciate PEL Transfer, aprite una connessione verso lo strumento, selezionatelo (verificate che sia collegato) nell'albero, poi selezionate **Sessioni registrate**. Effettuate un doppio clic sulla sessione di registrazione voluta. Alla fine del download, selezionate il test scaricato e cliccate sul bottone **Aprire** nella casella di dialogo Download.

In entrambi i casi, la sessione si aggiunge a **Mie sessioni aperte** nell'albero. È possibile allora visualizzare i dati.

MANUALE D'USO

Visitate il nostro sito Internet per scaricare il manuale d'uso del vostro strumento:

www.chauvin-arnoux.com

Effettuare una ricerca con il nome del vostro strumento. Una volta trovato lo strumento andate sulla pagina corrispondente. Il manuale d'uso si trova sulla destra: scaricatelo

GUÍA DE INICIO RÁPIDO DE LOS PEL102, PEL103 Y PEL104 (ES)

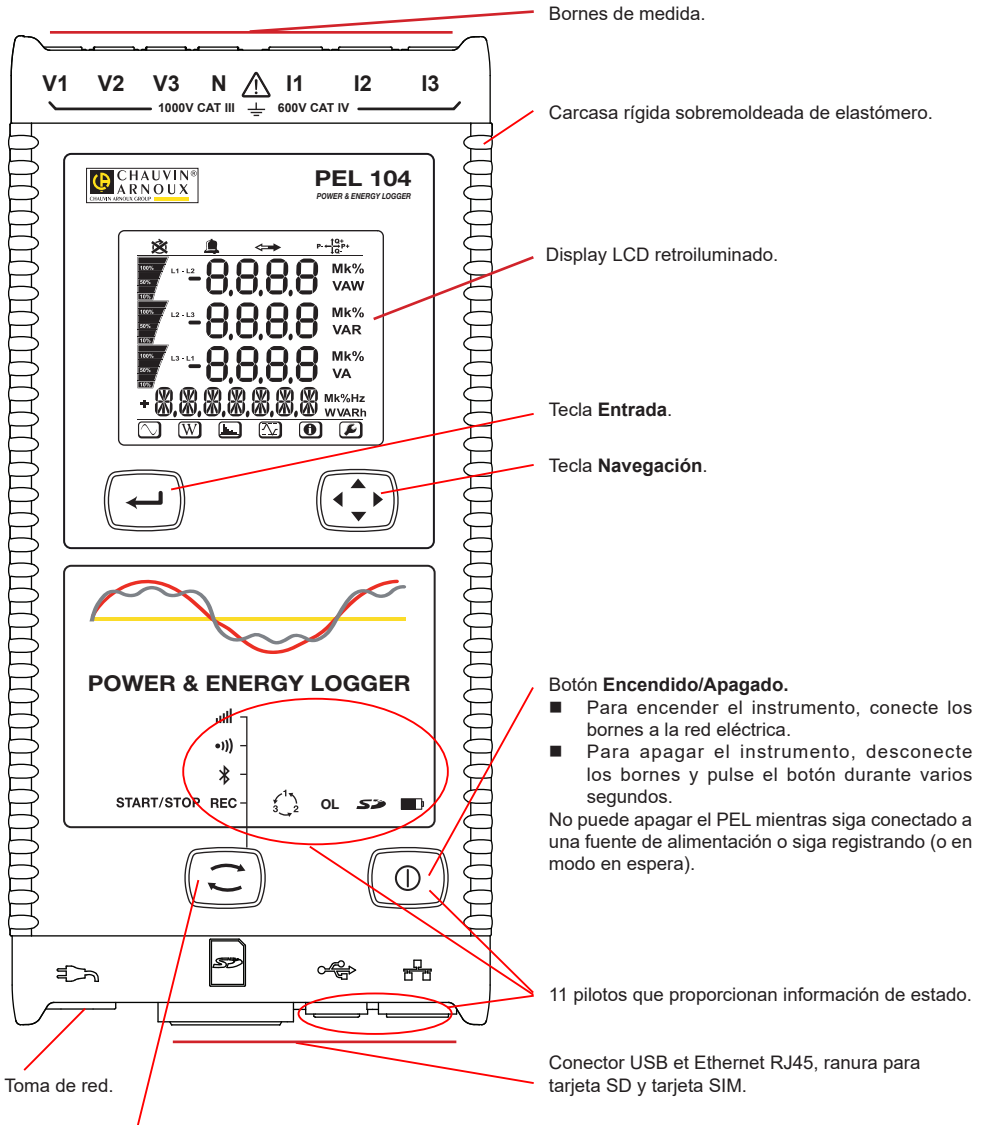

Tecla **Selección**.

Pulse la tecla y manténgala pulsada. Los pilotos **REC**, **Bluetooth**, **Wi-Fi** y **3G-UMTS/GPRS** se encienden sucesivamente durante 3 segundos cada uno.

Suelte la tecla cuando la función deseada está encendida.

- Si la suelta mientras el piloto **REC** está encendido, el registro se inicia o detiene.
- Si la suelta mientras el piloto **Bluetooth** está encendido, la conexión Bluetooth se activa o desactiva.
- Si la suelta mientras el piloto **Wi-Fi** está encendido (PEL104 únicamente), el Wi-Fi se activa o desactiva.
- Si la suelta mientras el piloto **3G-UMTS/GPRS** está encendido (PEL104 únicamente), la 3G-UMTS/GPRS se activa o desactiva.





INSTALACIÓN DE LOS MARCADORES DE COLOR

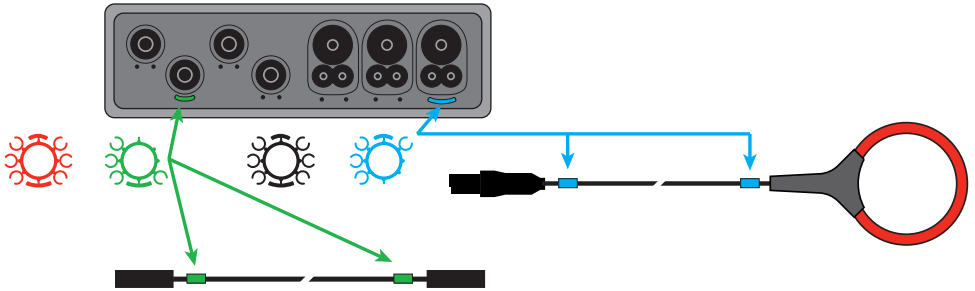



Para las medidas multifásicas, identifique los sensores de corriente, los cables de tensión y los bornes con las anillas e identificadores de color suministrados con el instrumento, atribuyendo un color a cada borne.

- Despegue los identificadores apropiados y colóquelos en los agujeros arriba de los bornes (los grandes para los bornes de corriente, los pequeños para los bornes de tensión).
- Enganche una anilla del mismo color a cada extremo del cable que se conectará al borne.



PILOTOS

Pilotos y color	Descripción
REC Piloto verde (PEL102 / PEL103)	Estado del registro Piloto apagado: ningún registro en modo en espera o realizándose Piloto parpadea una vez cada 5 s: registro en modo en espera Piloto parpadea dos veces cada 5 s: registrando
REC Piloto rojo (PEL104)	Estado del registro Piloto apagado: ningún registro en modo en espera o realizándose Piloto parpadeando: registro en modo en espera Piloto encendido: registrando
 Piloto azul	Bluetooth Piloto apagado: conexión Bluetooth desactivada Piloto encendido: conexión Bluetooth activada, pero sin transmisión Piloto parpadeando: conexión Bluetooth transmitiendo
 Piloto verde (PEL104)	Wi-Fi Piloto apagado: conexión Wi-Fi desactivada Piloto encendido: conexión Wi-Fi activada, pero sin transmisión Piloto parpadeando: conexión Wi-Fi transmitiendo
 Piloto verde (PEL104)	3G-UMTS/GPRS Piloto apagado: conexión 3G desactivada Piloto encendido: conexión 3G activada, pero sin transmisión Piloto parpadeando: conexión 3G transmitiendo
 Piloto rojo	Orden de las fases Piloto apagado: orden de rotación de las fases correcto Piloto parpadeando: orden de rotación de las fases incorrecto
OL Piloto rojo	Sobrecarga Apagado: ninguna sobrecarga en las entradas Piloto parpadeando: al menos una entrada está en sobrecarga, falta un cable o no está conectado al borne adecuado
 Piloto rojo / verde	Tarjeta SD Piloto verde encendido: la tarjeta SD está bien Piloto rojo parpadeando: la tarjeta SD se está inicializando Piloto parpadeando en rojo y verde: la tarjeta SD está llena Piloto verde pálido parpadeando: la tarjeta SD estará llena antes de que acabe el registro Piloto rojo encendido: la tarjeta SD está ausente o bloqueada.

Pilotos y color	Descripción
 Piloto naranja / rojo	Batería Piloto apagado: batería llena Piloto naranja encendido: batería cargando Piloto naranja parpadeando: batería cargándose Piloto rojo parpadeando: batería baja (y ausencia de alimentación eléctrica)
 Piloto verde	Alimentación Piloto encendido: alimentación externa presente Piloto apagado: alimentación externa ausente
 Piloto verde (integrado en el conector)	USB Piloto apagado: ninguna actividad Piloto parpadeando: actividad
 Piloto amarillo (integrado en el conector)	Ethernet Piloto apagado: la pila o el controlador Ethernet no se ha inicializado Parpadeo lento (uno por segundo): la pila se ha inicializado correctamente Parpadeo rápido (10 por segundo): el controlador se ha inicializado correctamente Dos parpadeos rápidos seguidos por una pausa: error DHCP Piloto encendido: red inicializada y lista para su uso

TARJETA DE MEMORIA SD

El PEL acepta tarjetas SD y SDHC, formateadas en FAT32, hasta 32 GB de capacidad.

El PEL se suministra con una tarjeta SD formateada. Si desea instalar una nueva tarjeta SD:

- Compruebe que la nueva tarjeta SD no está bloqueada.
- Formatee la tarjeta SD con el PEL Transfer (recomendado) o con un PC.
- Quite el tapón de elastómero marcado .
- Presione la tarjeta SD que se encuentra en el instrumento y sáquela.

 No quite la tarjeta SD si se está registrando.

- Inserte la nueva tarjeta y empújela hasta el tope.
- Vuelva a colocar el tapón de elastómero para conservar la hermeticidad del instrumento.



INSTALACIÓN DE PEL TRANSFER®

 No conecte el instrumento al PC antes de haber instalado los software y los controladores de dispositivo.

- Introduzca el CD en su lector de CD-ROM.
- Entre en el directorio **PEL_Transfer_software** e inicie **setup.exe**.
- A continuación, siga las instrucciones de instalación.

Observación: Para ver las instrucciones de instalación completas, remítase al manual suministrado en CD-ROM.

ABRIR PEL TRANSFER

- Conecte las entradas de tensión del PEL a la red eléctrica. El instrumento se enciende.
- Conecte el PEL al PC con el cable USB suministrado. Espere que los controladores de dispositivo hayan terminado de instalarse antes de proseguir.
- Haga doble clic en el icono del PEL  en el escritorio para abrir PEL Transfer.
- Seleccione el icono **Agregar instrumento**  en la barra de herramientas o en el menú principal **Instrumento**.
- Siga las instrucciones del asistente **Agregar un instrumento**. Si PEL Transfer no detecta el instrumento en la lista desplegable, haga clic en el botón Actualizar.
- Cuando se haya establecido la conexión con el instrumento, el nombre de éste debe aparecer en la parte izquierda de la ventana en la **rama Red PEL** del árbol.

CONFIGURACIÓN DEL INSTRUMENTO

Para configurar su PEL, seleccione el instrumento en el directorio Red PEL.

Abra el cuadro de diálogo **Configurar el instrumento** haciendo clic en el icono **Configurar**  en la barra de herramientas, en el menú **Instrumento** o en la zona **Estado**.

Este cuadro de diálogo consta de 6 pestañas:

- **General:** Contiene campos que permiten asignar un nombre al instrumento, opciones de comando de auto apagado, comando del display LCD, botones de funcionamiento, configuración del reloj y formateo de la tarjeta SD.
- **Comunicación:** Opciones relativas a la conexión Bluetooth, a la red Ethernet, al Wi-Fi y 3G-UMTS/GPRS.
- **Medida:** Selección del sistema de distribución, informe de las tensiones y selección de la frecuencia
- **Sensor de Corriente:** detección de los sensores de corriente y selección de la corriente nominal primaria.
- **Registro:** Opciones de selección de los parámetros de registro.
- **Contadores:** Reinicialización de los contadores y opciones de reinicialización de los contadores de energía parcial.
- **Alarmas:** programación de alarmas.
- **Valores nominales:** definir valores nominales.
- **L452:** conectar los Data Logger al instrumento (PEL104).
- **Informe:** configurar los informes y mandarlos por e-mail

Haga clic en **Aceptar** para transferir la nueva configuración al instrumento.

INICIO DE UN REGISTRO (ON/OFF)

Para iniciar un registro, realice una de las siguientes acciones:

- **En PEL Transfer:** Seleccione la opción apropiada en la pestaña **Registro** del cuadro de diálogo Configuración. El instrumento puede configurarse para iniciar un registro o bien a una fecha y hora futura, o bien inmediatamente después de terminar la configuración del instrumento.
- **En el instrumento:** Pulse el botón **Selección** y manténgalo pulsado hasta que el piloto **REC** se encienda, luego suéltelo. El instrumento inicia el registro según los ajustes de la configuración anterior.

Para detener un registro, realice una de las siguientes acciones:

- **En PEL Transfer:** En el menú, seleccione **Instrumento > Detener el registro** .
- **En el instrumento:** Pulse el botón **Selección** y manténgalo pulsado hasta que el piloto **REC** se encienda, luego suéltelo.

VISUALIZACIÓN DEL REGISTRO

Los datos registrados pueden transferirse de dos maneras al PC para visualizarlos y generar informes:

- La tarjeta SD se puede sacar del instrumento e insertar en el PC en el lector de tarjeta SD suministrado. Inicie PEL Transfer, seleccione el comando **Abrir** en el menú **Archivo**, haga clic derecho en el archivo ICP que lleva el número de sesión deseado en la tarjeta SD y seleccione **Abrir**.
- Conexión directa entre el PC y el PEL (USB, Ethernet, Wi-Fi o Bluetooth). Inicie PEL Transfer, abra una conexión con el instrumento, selecciónelo (compruebe que está conectado) en el árbol, y luego seleccione **Sesiones guardadas**. Haga doble clic en la sesión de registro deseada. Una vez finalizada la descarga, seleccione la prueba descargada y haga clic en el botón **Abrir** en el cuadro de diálogo Descarga.

En ambos casos, la sesión se agrega a **Mis sesiones abiertas** en el árbol. Se pueden visualizar entonces los datos.

MANUAL DE INSTRUCCIONES

Visite nuestro sitio web para descargar el manual de instrucciones de su instrumento:

www.chauvin-arnoux.com

Realice una búsqueda con el nombre de su instrumento. Una vez encontrado el instrumento, vaya a su página. El manual de instrucciones se encuentra a la derecha. Descárguelo.

HANDBOK FÖR SNABBSTART AV PEL102, PEL103 OCH PEL104 (SE)

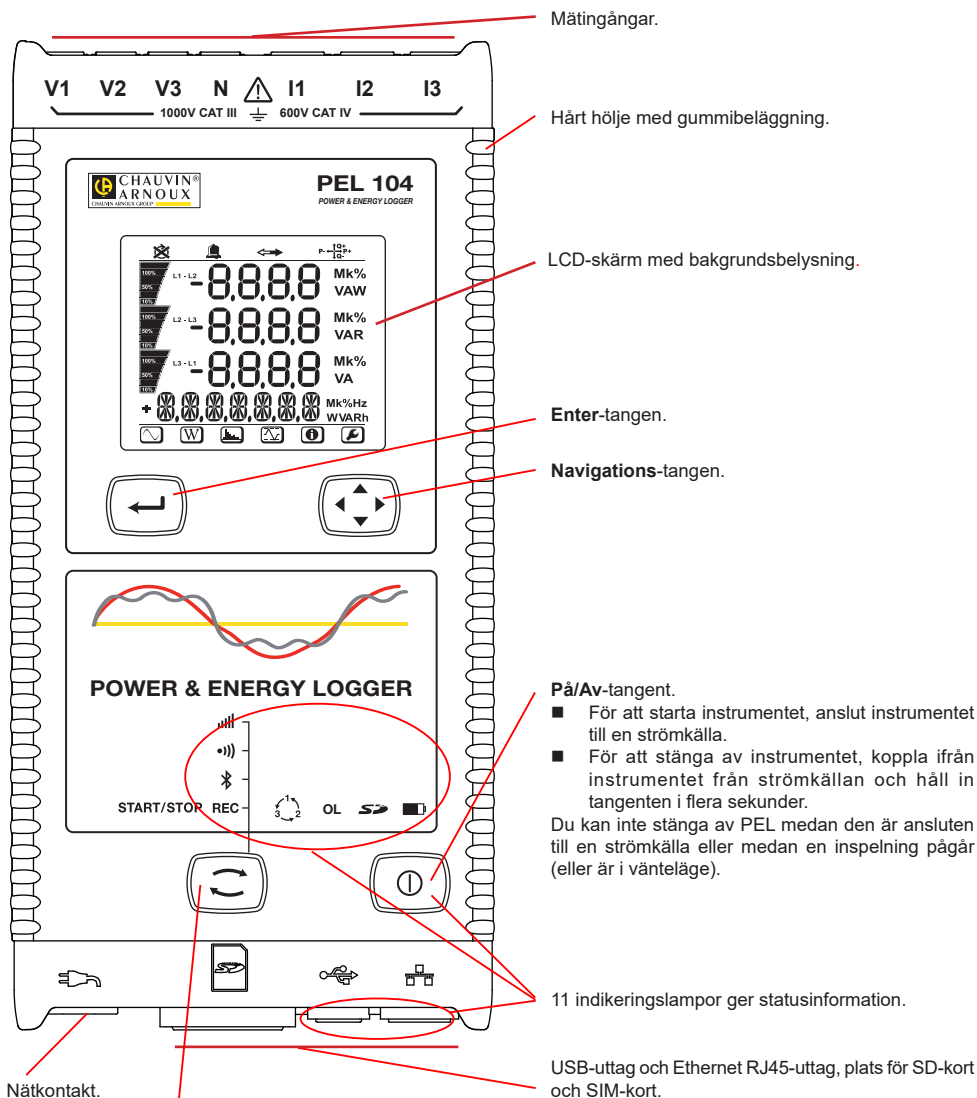

Kontroll-tangent.

Tryck på tangenten och håll den nere. Indikeringslamporna **REC**, **Bluetooth** och **Wi-Fi** lyser upp en efter en i vardera 3 sekunder. Släpp knappen när önskad funktion lyser.

- Om du släpper det medan **REC**-indikatorn är tänd, startar eller stoppar inspelningen.
- Om du släpper tangenten medan **Bluetooth**-indikatorn lyser aktiveras eller inaktiveras Bluetooth-anslutningen..
- Om du släpper tangenten medan **Wi-Fi**-indikatorn lyser (endast PEL104) aktiveras eller inaktiveras Wi-Fi.
- Om du släpper tangenten medan **3G/UMTS / GPRS**-indikatorn lyser (endast PEL104) aktiveras eller inaktiveras 3G-UMTS / GPRS.





MONTERING AV FÄRGKODER

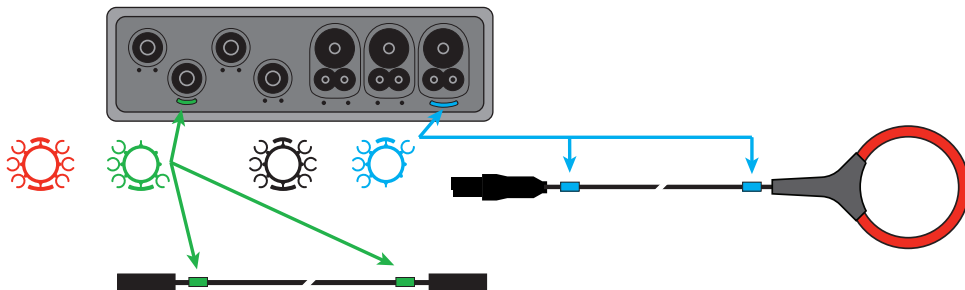



För flerfasiga mätningar, märk upp strömtångerna, spänningskablarna och respektive ingång med hjälp av de medföljande färgringarna och insatserna.

- Ta loss de lämpliga insatserna och placera dem i hålen ovanför ingångarna (de stora till strömringångarna och de små till spänningsingångarna).
- Fäst en ring med samma färg på den kabel som skall anslutas till ingången.



LED

LED & färg	Beskrivning
REC Grön indikator (PEL102 / PEL103)	Inspelningsstatus Indikatorn av: ingen inspelning väntar eller pågår Indikatorn blinkar en gång var 5:e sekund: inspelaren är i standby Indikatorn blinkar två gånger var 5:e sekund: inspelning pågår
REC Röd indikator (PEL104)	Inspelningsstatus Indikatorn av: ingen inspelning väntar eller pågår Indikatorn blinkar: inspelaren i standby Indikatorn lyser: inspelning pågår
 Blå indikator	Bluetooth Indikatorn av: Bluetooth-anslutningen inaktiverad Indikatorn lyser: Bluetooth-anslutningen aktiverad, men sänder inte Indikatorn blinkar: Bluetooth-anslutningen sänder
 Grön indikator (PEL104)	Wi-Fi Indikatorn av: Wi-Fi-anslutningen inaktiverad Indikatorn lyser: Wi-Fi-anslutningen aktiverad, men sänder inte Indikatorn blinkar: Wi-Fi-anslutningen sänder
 Grön indikator (PEL104)	3G-UMTS/GPRS Indikatorn lyser: 3G-UMTS/GPRS-anslutningen aktiverad, men sänder inte Indikatorn lyser: 3G-UMTS/GPRS-anslutningen aktiverad, men sänder inte Indikatorn blinkar: 3G-anslutningen sänder
 Röd indikator	Fasföljd Indikatorn av: fasföljden är korrekt Indikatorn blinkar: fasföljden är inkorrekt
OL Röd indikator	Överbelastning Indikatorn av: ingen överbelastning på ingångarna Indikatorn blinkar: överbelastning på minst en ingång, en kabel saknas eller är ansluten till fel ingång
 Röd/grön indikator	SD-kort Indikatorn lyser grönt: SD-kortet är OK Indikatorn blinkar rött: SD-kortet återställs Indikatorn blinkar växelvis rött och grönt: SD-kortet är fullt Indikatorn blinkar blekgrön: SD-kortet kommer att bli fullt innan den pågående inspelningen är klar Indikatorn lyser rött: SD-kortet saknas eller är låst

LED & färg	Beskrivning
 Orange/röd indikator	Batteri När nätkabeln är ansluten laddas batteriet tills det är fullt. Indikatorn av: batteriet är fulladdat Indikatorn lyser orange: batteriet laddas Indikatorn blinkar orange: batteriet laddas upp efter en fullständig urladdning Indikatorn blinkar rött: Batterinivån är låg (och ingen strömförsörjning med nätkabel)
 Grön indikator	AV/PA Indikatorn lyser: instrumentet strömförsörjs med en nätkabel Indikatorn av: instrumentet strömförsörjs av batteriet
 Grön indikator (inbyggt i kontaktdonet)	USB Indikatorn av: ingen aktivitet Indikatorn blinkar: aktivitet
 Gul indikator (inbyggt i kontaktdonet)	Ethernet Indikatorn av: Stacken eller Ethernetstyrningen är inte initierad Långsam blinkning (en gång per sekund): Stacken är korrekt initierad Snabb blinkning (10 gånger per sekund): Ethernetstyrningen är korrekt initierad Två snabba blinkningar följt av en paus: DHCP-fel Indikatorn lyser: nätverk initierat och klart för användning

SD-MINNESKORT

PEL stödjer FAT32-formatterade SD- och SDHC-kort med en kapacitet upp till 32 GB.

PEL levereras med ett formaterat SD-kort. Om du vill installera ett annat SD-kort:

- Kontrollera att det nya SD-kortet inte är låst.
- Formattera SD-kortet med hjälp av PEL Transfer (rekommenderas) eller med en PC.
- Öppna gummiskyddet märkt med .
- Tryck på SD-kortet i instrumentet och ta ut det.

 Ta inte ut SD-kortet om en inspelning pågår.

- Sätt in det nya kortet och tryck in det hela vägen.
- Sätt tillbaka gummiskyddet för att bibehålla instrumentets vattentätthet.



INSTALLERA PEL TRANSFER®

 Anslut inte instrumentet till PC:n innan du har installerat mjukvaran och drivrutinen.

- Sätt in CD:n i CD-ROM-enheten.
- Gå till mappen **PEL_Transfer_software** och starta **setup.exe**.
- Följ därefter installationsinstruktionerna.

Anmärkning: För fullkomliga installationsinstruktioner, se bruksanvisningen som finns på CD-ROM-skivan.

ÖPPNA PEL TRANSFER

- Anslut nätkabeln till instrumentets nätkontakt. Instrumentet startar.
- Anslut PEL till PC:n med hjälp  den medföljande USB-kabeln. Vänta tills drivrutinen har installerats färdig.
- Dubbelklicka på PEL-ikonen  på skrivbordet för att öppna PEL Transfer.
- Klicka på ikonen **Lägga till instrument**  i verktygsfältet eller i huvudmenyn **Instrument**.
- Följ instruktionerna i guiden **Lägg till ett instrument**. Om PEL Transfer inte hittar instrumenten i rullgardningslistan, klicka på knappen Uppdatera.
- När anslutningen till instrumentet är upprättad kommer instrumentets namn att visas på sidan vänster om fönstret i trädstrukturen **PEL-nätverk**.

KONFIGURERA INSTRUMENTET

För att konfigurera PEL, välj instrumentet i mappen PEL-nätverk.

Öppna dialogrutan **Konfigurera instrumentet** genom att klicka på ikonen **Konfigurera**  i verktygsfältet i menyn Instrument eller i Status-fältet.

Dialogrutan har 6 flikar.

- **Allmänt:** Innehåller fält för att tilldela instrumentet ett namn, alternativ för automatisk avstängning, kommandon för LCD-skärmen, funktionsknapp, inställning av klockan och alternativ för formatering av SD-kort.
- **Kommunikation:** Alternativ gällande Bluetooth-anslutning, Ethernet-nätverket, Wi-Fi och 3G-UMTS/GPRS.
- **Mätning:** Val av distributionssystem, spänningsförhållanden och frekvens.
- **Strömtång:** Detektering av strömtänger och val av den nominella primärströmmen.
- **Inspelning:** Alternativ för inspelningsparametrar.
- **Mätare:** Återställning av mätare och alternativ för partiella energimätare.
- **Alarm:** Inställning av alarm.
- **Nominella värden:** Definiera de nominella värden.
- **L452:** Anslut Data Loggern till instrumentet (PEL104).
- **Rapport:** Konfigurera rapport och skicka dem via email.

Klicka på **OK** för att överföra den nya konfigurationen till instrumentet.

STARTA EN INSPELNING (START/STOPP)

För att starta en inspelning, gör något av följande:

- **I PEL Transfer:** Välj ett lämpligt alternativ i fliken **Inspelning** i dialogrutan Konfiguration. Instrumentet kan konfigureras att starta en inspelning vid en framtida tid eller datum eller omedelbart efter att inspelningen konfigurerats.
- **På instrumentet:** Tryck på **Kontroll**-tangenter och håll den nedtryckt tills indikatorn **REC** tänds. Släpp därefter knappen. Instrumentet startar inspelningen enligt föregående inställningar.

För att stoppa en inspelning, gör något av följande:

- **I PEL Transfer:** I menyn, välj **Instrument > Stoppa inspelning** .
- **På instrumentet:** Tryck på **Kontroll**-tangenter och håll den nedtryckt tills indikatorn **REC** tänds. Släpp därefter knappen.

VISA EN INSPELNING

Inspelad data kan överföras till en PC på två olika sätt och kan sedan visas där eller användas till att skapa rapporter:

- SD-kortet kan tas ut ur instrumentet och anslutas till en PC med hjälp av den medföljande SD-kortläsaren. Starta PEL Transfer, öppna en anslutning till instrumentet, välj instrumentet (kontrollera att det är anslutet) i trädet och välj sedan Inspelade sessioner. Dubbelklicka på den önskade inspelade sessionen.
- När nedladdningen är klar, välj det nedladdade testet och klicka på knappen Öppna i dialogrutan Ladda ned. I båda fallen läggs sessionen till **Mina öppna sessioner** i trädet. Datan kan sedan visas. När nedladdningen är klar, välj det nedladdade testet och klicka på knappen Öppna i dialogrutan Ladda ned.

I båda fallen läggs sessionen till **Mina öppna sessioner** i trädet. Datan kan sedan visas.

BRUKSANVISNINGAR

https://www.chauvin-arnoux.com/COM/CA/doc/Bruksanvisningar_PEL102_103_104.pdf



PEL102、PEL103与PEL104快速入门指南 (ZH)

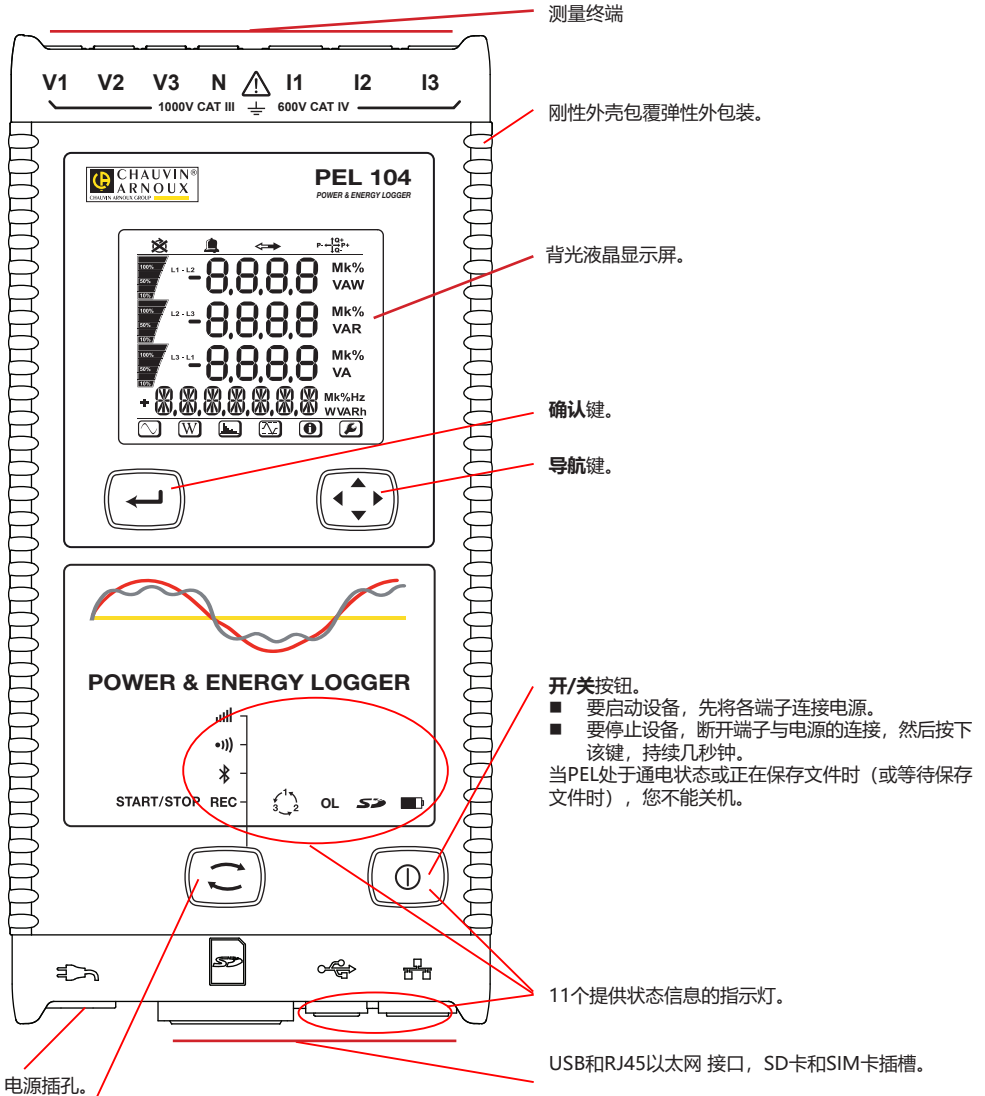

选择键。

点击该键并按住，REC指示灯、Wi-Fi和3G-UMTS/GPRS先后亮起，每个指示灯各亮3秒。当需要的功能指示灯亮起时，松开键。

- 如果您在REC指示灯亮起时松开，开始保存或停止保存。
- 如果您在Wi-Fi指示灯亮起时松开，蓝牙连接将会被激活或关闭。
- 如果您在3G-UMTS/GPRS指示灯亮起时松开（仅限PEL104机型），Wi-Fi将会被激活或关闭。
- 如果您在Wi-Fi指示灯亮起时松开（仅限PEL104机型），3G-UMTS/GPRS将会被激活或关闭。

安装颜色标志



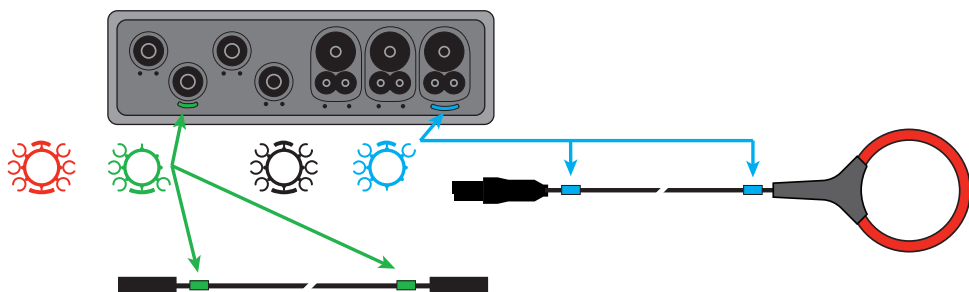

要进行多相测量，先找出电流传感器，电线，端子以及随设备一起交付的各种颜色的销钉和垫圈，每个端子可分配一种颜色。

- 将销钉分开，将其塞入端子顶头的孔中（大的对应电流端子，小的对应电压端子）。
- 将同色的垫圈套入电线的两头，电线将插入对应的端口。



指示灯

指示灯与颜色	说明
REC 指示灯绿色 (PEL102 / PEL103)	录像状态 指示灯熄灭：没有等待进行或正在进行的录像 指示灯每5秒闪烁1次：等待录像 指示灯每5秒闪烁2次：正在录像
REC 指示灯红色 (PEL104)	录像状态 指示灯熄灭：没有等待进行或正在进行的录像 指示灯闪烁：等待录像 指示灯亮起：正在录像
 蓝色指示灯	蓝牙 指示灯熄灭：蓝牙连接未激活 指示灯亮起：蓝牙连接激活，但无传输 指示灯闪烁：蓝牙连接正在进行传输
 指示灯绿色 (PEL104)	Wi-Fi 指示灯熄灭：Wi-Fi连接未激活 指示灯亮起：Wi-Fi连接激活，但无传输 指示灯闪烁：Wi-Fi连接正在进行传输
 指示灯绿色 (PEL104)	3G-UMTS/GPRS 指示灯熄灭：3G连接未激活 指示灯亮起：3G连接激活，但无传输 指示灯闪烁：3G连接正在进行传输
 指示灯红色	阶段顺序 指示灯熄灭：正确的阶段旋转顺序 指示灯闪烁：错误的阶段旋转顺序
OL 指示灯红色	过载 熄灭：没有任何过载输入 指示灯闪烁：至少有一个输入值超出了范围。缺少一根电线或电线插在错误的端子上。
 红色/绿色指示灯	SD卡 绿色指示灯亮起：SD卡正常 红色指示灯闪烁：SD卡正在进行初始化 指示灯红绿色交替闪烁：SD卡已满 指示灯呈淡绿色闪烁：SD卡在进行本次录像之前储存将满 红色指示灯亮起：SD卡缺失或锁定

指示灯与颜色	说明
 橙色/红色指示灯	电源 指示灯熄灭: 电池已满 橙色指示灯亮起: 电池正在充电 橙色指示灯闪烁: 电池正在重新充电 红色指示灯闪烁: 电量低 (以及缺少交流电源)
 指示灯绿色	电源 指示灯亮起: 设备由电源电压供电 指示灯熄灭: 设备由电池供电
 指示灯绿色 (内置连接器)	USB 指示灯熄灭: 未激活 指示灯闪烁: 激活
 黄色指示灯 (内置连接器)	以太网 指示灯熄灭: 堆栈存储器或以太网控制器未初始化 慢速闪烁 (每秒一次): 堆栈存储器已正确初始化 快速闪烁 (每秒10次): 以太网控制器已正确初始化 快速闪烁两次后暂停: DHCP错误 指示灯亮起: 网络已经初始化并可以使用

SD 内存卡

PEL系列产品可以使用SD卡和SDHC卡，以FAT32系统格式化，容量可达32 Go。

- PEL产品销售时附带一张格式化的SD卡。如果需要安装一张新的SD卡：
- 检查新的SD卡没有被锁止。
- 用PEL Transfer软件（推荐使用）对SD卡进行格式化或用电脑对卡进行格式化。
- 打开带有标记的弹性盖。
- 按住插入设备的SD卡，然后抽出。

 如正在保存文件，请勿拔出SD卡。

- 插入新的卡，将它推到底。
- 重新盖好弹性盖保持设备的密封。



安装 PEL TRANSFER®

 在安装软件和驱动程序前请不要将设备连接电脑。

- 将CD放入CD-ROM读取器中。
- 进入PEL_Transfer_software文件夹，运行setup.exe。
- 然后按照指令进行安装。

注意：关于完整安装的说明，请参阅CD-ROM上的说明书。

打开PEL TRANSFER软件

- 将PEL的电压输入端连接外部电源，设备开始运行。
- 用随机提供的USB数据线连接PEL和电脑。等待驱动程序安装结束后再进行下一步操作。
- 双击桌面上的PEL  图标打开PEL Transfer软件。
- 在工具栏或在主菜单的**设备**中选择图标**添加设备**。
- 按照指令**添加一台设备**。如果PEL Transfer软件在下拉清单中无法侦测到设备，请点击刷新按钮。
- 当设备和电脑建立了连接后，设备的名称就会显示在树形图**PEL网络分支**窗口的左边。

设备的配置

要对您的PEL进行设置，请在PEL网络的工作目录中选择设备。

在设备菜单或 状态区的工具栏中点击**设置**图标，打开**对设备进行设置**的对话框。

这个对话框包含6个标签页：

- **常规标签页**：包括给设备分配名称、自动停止的指令选项、LCD显示的指令选项、运行按钮、时间调整按钮、SD卡格式化按钮。
- **通讯标签页**：和Wi-Fi、3G-UMTS/GPRS、蓝牙连接、Ethernet网络连接相关的选项。
- **测量标签页**：选择配电系统，电压比和频率的选择。
- **电流传感器标签页**：侦测电流传感器及选择初级标称电流。
- **标称标签页**：选择标称参数的选项。
- **计数器标签页**：计数器复位和局部电能计数器复位的选项。
- **报警**：报警编程
- **额定值**：设置额定值
- **L452**：将数据记录仪与设备连接 (PEL104)
- **报告**：形成报告并通过邮件发送报告

点击**OK**将新的设置传输到设备。

进行保存（开始/停止）

要进行保存，请按以下描述的方法中的一种进行操作：

- **通过PEL Transfer软件操作**：在**设置**对话框的保存标签页中选择相应的选项，设备将按照这种设置开始保存，可以预设未来的每一天和某个时间进行保存，也可以在设备设置完成后立即开始保存。
- **在设备上操作**：点击**选择**按钮并按住，直到**REC**指示灯亮起，松开按钮，设备将按照上一次设置的模式开始保存。
- 要停止保存，请按以下描述的方法中的一种进行操作：
 - **通过PEL Transfer软件操作**：在菜单上选择**设备 > 停止保存** 
 - **在设备上操作**：点击**选择**按钮并按住，直到**REC**指示灯亮起，松开按钮。

显示保存

保存的数据可以用两种方式传输到电脑，在电脑上可显示保存的数据并创建报告。

- 可以从设备上抽出SD卡，然后使用随机提供的SD卡读卡器连接到电脑，打开PEL软件，在**文件**菜单中选择**打开**指令，点ICP文件，文件会带有SD卡上的测量号，选择**打开**。
- 直接将PEL与电脑连接（USB数据线，Ethernet网络，Wi-Fi或蓝牙连接），打开PEL Transfer软件，打开与设备的连接，在树形图上选择这台设备（注意确认设备已连接），然后选择**已保存的测量**，双击需要的已保存的测量数据。下载结束后，选择测量已下载，在下载对话框中点击**打开**按钮。

在以上两种情况下，测量数据都会添加到树形图的**我的打开的测量结果**分支上，测量数据会由此显示在屏幕上。

STRUČNÝ ÚVODNÍ NÁVOD K POUŽITÍ PŘÍSTROJE PEL102, PEL103 A PEL104 (CS)

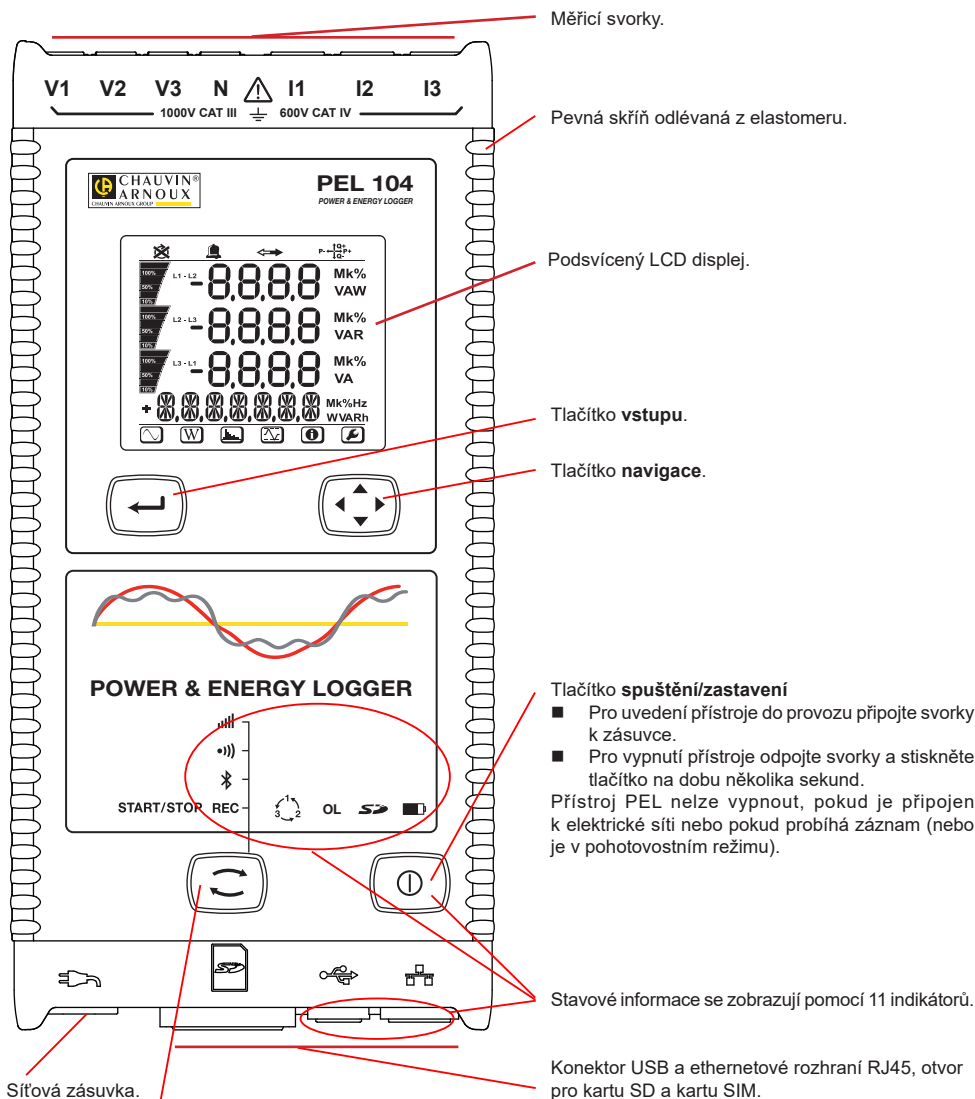

Tlačítko **výběru**.

Stiskněte tlačítko a podržte jej. Během 3 sekund se postupně rozsvítí indikátory **REC**, **Bluetooth** a **Wi-Fi**. Uvolněte tlačítko, je-li zapnuta požadovaná funkce.

- Pokud tlačítko uvolníte, když svítí indikátor **REC**, dojde ke spuštění nebo zastavení záznamu.
- Pokud tlačítko uvolníte, když svítí indikátor **Bluetooth**, dojde k aktivaci nebo deaktivaci připojení Bluetooth.
- Pokud tlačítko uvolníte, když svítí indikátor **Wi-Fi** (pouze u modelu PEL104), dojde k aktivaci nebo deaktivaci připojení Wi-Fi).
- Pokud tlačítko uvolníte, když svítí indikátor **3G-UMTS/GPRS** (pouze u modelu PEL104), dojde k aktivaci nebo deaktivaci připojení 3G-UMTS/GPRS.





INSTALACE BAREVNĚ KÓDOVANÝCH IDENTIFIKAČNÍCH VLOŽEK

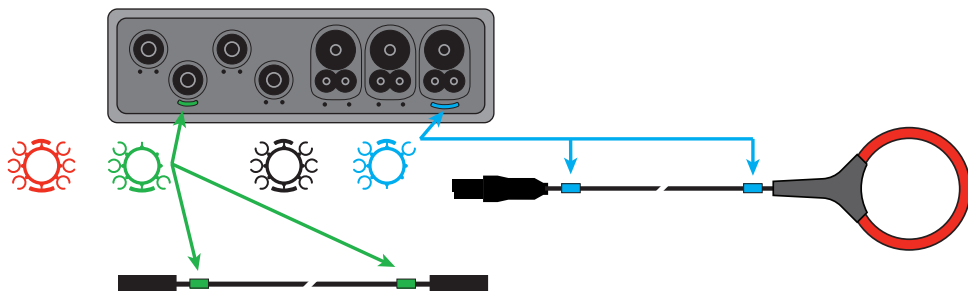



Budete-li provádět vícefázová měření, označte snímače proudu, napětové vodiče a svorky pomocí barevných kroužků a vložek dodaných s přístrojem, a to tak, že každé svorce přiřadíte jednu barvu.

- Oddělte vhodné vložky a umístěte je do otvorů nad svorkami (větší vložky jsou určeny pro proudové svorky, menší vložky pro napětové svorky).
- Na oba konce vodiče, který budete připojovat k příslušné svorce, nasuňte kroužek, který má stejnou barvu jako vložka označující svorku.



INDIKÁTORY

Barva a funkce	Popis
REC Zelený indikátor (PEL102 / PEL103)	Stav záznamu Indikátor nesvítí: neprobíhá žádný záznam ani není v pohotovostním režimu Indikátor blikne jedenkrát po každých 5 s: záznamové zařízení se nachází v pohotovostním režimu Indikátor blikne dvakrát po každých 5 s: záznamové zařízení se nachází v režimu záznamu
REC Červený indikátor (PEL104)	Stav záznamu Indikátor nesvítí: neprobíhá žádný záznam ani není v pohotovostním režimu Indikátor bliká: záznam v pohotovostním režimu Indikátor svítí: probíhá záznam
 Modrý indikátor	Bluetooth Indikátor nesvítí: Spojení prostřednictvím rozhraní Bluetooth je deaktivováno Indikátor svítí: Spojení prostřednictvím rozhraní Bluetooth je aktivováno, neprobíhá však přenos Indikátor bliká: Spojení prostřednictvím rozhraní Bluetooth je aktivováno a probíhá přenos
 Zelený indikátor (PEL104)	Wi-Fi Indikátor nesvítí: Připojení k síti Wi-Fi není aktivováno Indikátor svítí: Připojení k síti Wi-Fi je aktivováno, neprobíhá však přenos Indikátor bliká: probíhá přenos prostřednictvím sítě Wi-Fi.
 Zelený indikátor (PEL104)	3G-UMTS/GPRS Indikátor nesvítí: Spojení prostřednictvím rozhraní 3G je deaktivováno. Indikátor svítí: Spojení prostřednictvím rozhraní 3G je aktivováno, neprobíhá však přenos. Indikátor bliká: Spojení prostřednictvím rozhraní 3G je aktivováno a probíhá přenos.
 Červený indikátor	Sled fází Indikátor nesvítí: sled fází je v pořádku. Indikátor bliká: sled fází je nesprávný.
OL Červený indikátor	Přetížení Indikátor nesvítí: bez přetížení na vstupech. Indikátor bliká: přetížení na nejméně jednom vstupu, některý vodič chybí nebo je připojen k nesprávné svorce.
 Červený/ zelený indikátor	Karta SD Zelený indikátor svítí: Karta SD je v pořádku. Červený indikátor bliká: Karta SD se inicializuje. Indikátor bliká červeně a zeleně: Karta SD je plná. Indikátor bliká světle zelené světlo: Karta SD se naplní před dokončením probíhajícího záznamu. Červený indikátor svítí: Karta SD chybí nebo je zamknutá.

Barva a funkce	Popis
 Oranžový / Červený indikátor	Baterie Indikátor nesvítí: baterie je nabitá Oranžový indikátor svítí: baterie se nabíjí Oranžový indikátor bliká: baterie v procesu vybití Červený indikátor bliká: baterie je slabá (a není připojeno napájení ze sítě)
 Zelený indikátor	Napájení Indikátor svítí: Přístroj je napájen ze síťové zásuvky. Indikátor nesvítí: Přístroj je napájen baterií.
 Zelený indikátor (integrováný v konektoru)	USB Indikátor nesvítí: Žádná aktivita Indikátor bliká: Aktivita
 Žlutý indikátor (integrováný v konektoru)	Ethernet Indikátor nesvítí: Baterie nebo Ethernet kontrolér se neinicializovaly. Pomalé blikání (jednou za sekundu): Baterie se správně inicializovala. Rychlé blikání (desetkrát za sekundu): Ethernet kontrolér se správně inicializoval. Deset rychlých bliknutí po pauze: Chyba DHCP. Indikátor svítí: Síť se inicializovala a je připravena k použití.

PAMĚŤOVÁ KARTA SD

Přístroj PEL podporuje karty SD a SDHC formátované v systému FAT32 až do kapacity 32 GB.

Přístroj PEL je dodáván s jednou naformátovanou kartou SD. Chcete-li vložit novou kartu SD:

- Zkontrolujte, zda nová karta SD není zamknutá.
- Zformátujte kartu SD pomocí softwaru PEL Transfer (doporučeno) nebo pomocí PC.
- Otevřete kryt z elastomeru s označením .
- Zatlačte na kartu SD, která je v přístroji, a poté ji vytáhněte.

 Nevytahujte kartu SD, pokud probíhá záznam.

- Vložte novou kartu a zatlačte ji zcela dovnitř.
- Nasaďte zpět ochranný kryt z elastomeru pro zajištění těsnosti přístroje.



INSTALACE SOFTWARE PEL TRANSFER®

 Nepřipojujte přístroj k počítači před nainstalováním softwaru a ovladačů.

- Vložte disk CD dodaný s přístrojem do jednotky CD-ROM svého počítače.
- Přejděte do adresáře **PEL_Transfer_software** a spusťte soubor **setup.exe**.
- Poté postupujte dle pokynů k instalaci.

Poznámka: Úplný návod k instalaci naleznete v příručce na disku CD-ROM.

SPUŠTĚNÍ SOFTWARE PEL TRANSFER

- Připojte napěťové vstupy přístroje PEL k elektrické síti. Přístroj se tím zapne.
- Připojte přístroj PEL k počítači pomocí dodaného USB kabelu. Než budete pokračovat, počkejte na úplné dokončení instalace ovladače.
- Dvojitým kliknutím na ikonu PEL  na ploše počítače spusťte software PEL Transfer.
- Vyberte ikonu **Přidat přístroj**  na panelu nástrojů nebo v hlavní nabídce **Přístroj**.
- Postupujte podle pokynů průvodce **Přidání přístroje**. Pokud software PEL Transfer nerozezná přístroj v rozbalovacím seznamu, klikněte na tlačítko Aktualizovat.
- Po navázání spojení mezi počítačem a přístrojem by se měl zobrazit název přístroje na levé straně okna ve stromové struktuře **Větev sítě PEL**.

KONFIGURACE PŘÍSTROJE

Chcete-li svůj přístroj PEL nakonfigurovat, zvolte jej v adresáři sítě PEL.

Otevřete dialogové okno **Konfigurace přístroje** kliknutím na ikonu **Konfigurovat**  na panelu nástrojů, v nabídce **Přístroj** nebo v oblasti **Stav**.

Toto dialogové okno má 6 záložek:

- **Všeobecná nastavení:** Obsahuje pole, která se používají k přiřazování názvu přístroji, a pole obsahující možnosti nastavení příkazu automatického vypnutí, nastavení zobrazovací jednotky LCD, nastavení funkce ovládacího tlačítka, nastavení hodin a formátování paměťové karty SD.
- **Komunikace:** Obsahuje možnosti nastavení připojení prostřednictvím rozhraní Bluetooth, připojení k síti Ethernet, připojení k síti Wi-Fi a připojení k síti 3G-UMTS/GPRS.
- **Měření:** Výběr distribuční soustavy, poměru napětí a frekvence.
- **Snímač proudu:** Rozpoznávání snímačů proudu a volba jmenovitého primárního proudu.
- **Záznam:** Možnosti nastavení parametrů záznamu.
- **Měřidla :** Nulování měřidel a možnosti nulování měřidla dílčí energie.
- **Alarmy:** naprogramování alarmů.
- **Jmenovité hodnoty:** stanovení nominálních hodnot.
- **L452:** připojení Data Logger k přístroji (PEL104).
- **Hlášení:** konfigurace hlášení a jejich odesílání e-mailem

Kliknutím na tlačítko **OK** přeneste konfiguraci do přístroje.

SPUŠTĚNÍ ZÁZNAMU (START/STOP)

Chcete-li spustit záznam, proveďte jeden z následujících postupů:

- **V softwaru PEL Transfer:** Vyberte vhodnou možnost na záložce **Záznam** v dialogovém okně Konfigurace. Přístroj je možno nakonfigurovat tak, aby spouštěl záznam buď při dosažení budoucího data a času, nebo okamžitě po dokončení konfigurace záznamu v přístroji.
- **Na přístroji:** Stiskněte tlačítko **Výběr**, ponechte je stisknuté, než se rozsvítí indikátor **REC**, a poté je uvolněte. Přístroj zahájí provádění záznamu nakonfigurovaným způsobem.

Chcete-li záznam zastavit, proveďte jeden z následujících postupů:

- **V softwaru PEL Transfer:** V nabídce zvolte **Přístroj > Zastavit záznam** .
- **Na přístroji:** Stiskněte tlačítko **Výběr**, ponechte je stisknuté, než se rozsvítí indikátor **REC**, a poté je uvolněte.

PROHLÍŽENÍ ZÁZNAMU

Zaznamenaná dat, která lze do počítače přenášet dvěma způsoby, je zde pak možno zobrazovat a používat k vytváření zpráv:

- Z přístroje lze vyjmout paměťovou kartu SD a připojit ji k počítači pomocí dodané čtečky karet SD. Spustte software PEL Transfer, zvolte příkaz **Otevřít** v nabídce **Soubor**, vyberte soubor ICP, kterému je přiřazeno požadované číslo záznamové relace na kartě SD, a poté vyberte příkaz **Otevřít**.
- Přímé spojení mezi PC a přístrojem PEL (USB, Ethernet, Wi-Fi nebo Bluetooth). Spustte software PEL Transfer, navažte spojení s přístrojem, vyberte přístroj (ujistěte se, že je připojený) ve stromové struktuře a poté vyberte možnost **Záznamové relace**. Dvakrát klikněte na požadovanou záznamovou relaci. Po dokončení stahování vyberte stažený test a klikněte na tlačítko **Otevřít** v dialogovém okně Stahování.

V obou případech se relace přidá do větve **Moje otevřené relace**. Poté je možno zobrazit data.

NÁVOD K POUŽITÍ

https://www.chauvin-arnoux.com/COM/CA/doc/Uzivatelaska_prirucka_PEL102_103_104.pdf



PIKAOPAS: PEL102, PEL103 JA PEL104 (FI)

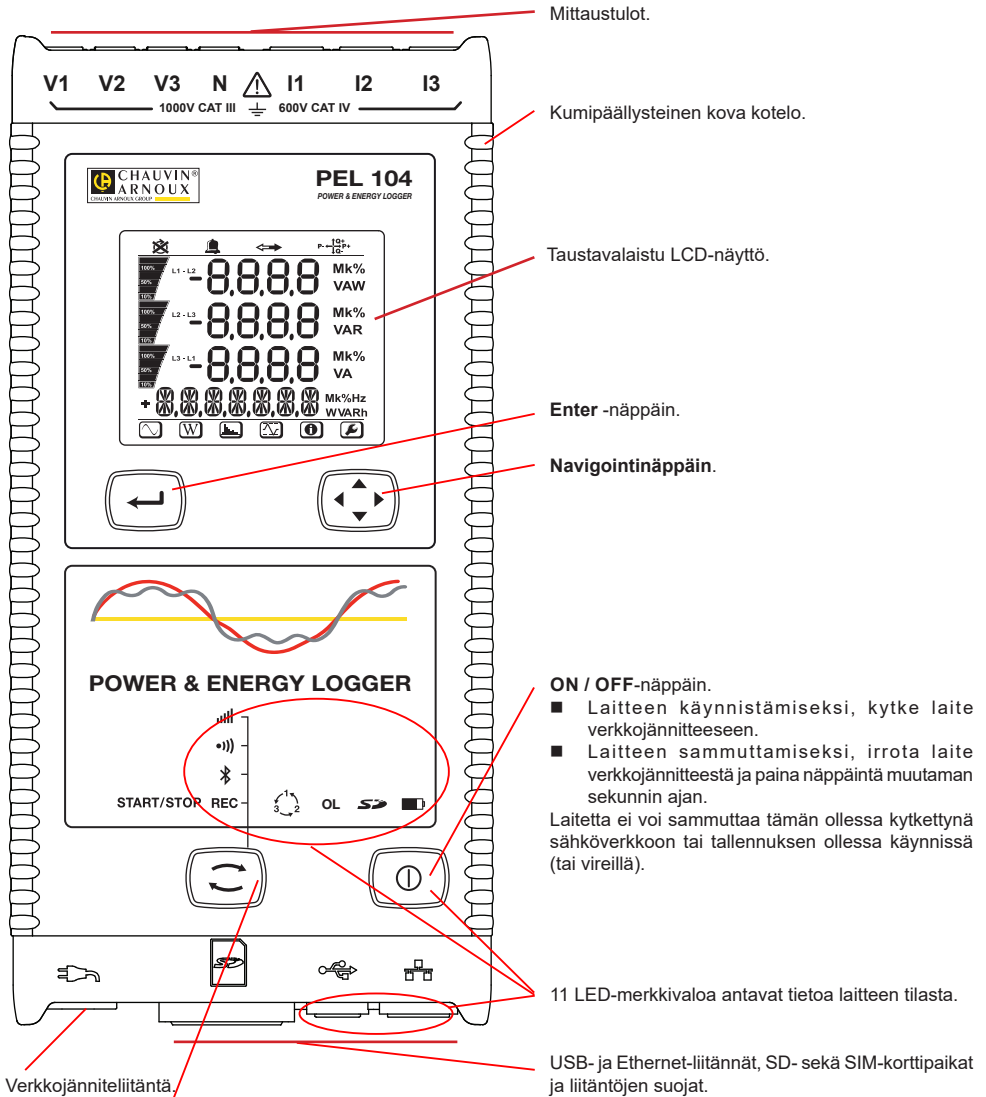

Mittaustulot.

Kumipäälysteinen kova kotelo.

Taustavalaistu LCD-näyttö.

Enter -näppäin.

Navigointinäppäin.

ON / OFF-näppäin.

- Laitteen käynnistämiseksi, kytke laite verkkojännitteeseen.
- Laitteen sammuttamiseksi, irrota laite verkkojännitteestä ja paina näppäintä muutaman sekunnin ajan.

Laitetta ei voi sammuttaa tämän ollessa kytkettynä sähköverkkoon tai tallennuksen ollessa käynnissä (tai vireillä).

11 LED-merkkivaloa antavat tietoa laitteen tilasta.

USB- ja Ethernet-liitännät, SD- sekä SIM-korttipaikat ja liitäntöjen suojat.

Verkkojänniteliitäntä.

Ohjausnäppäin.

Paina pitkään Ohjausnäppäintä. REC, Bluetooth, Wi-Fi ja 3G-UMTS / GPRS-merkkivalot palavat peräkkäin 3 sekunnin ajan (jokainen erikseen). Vapauta Ohjausnäppäin halutun toiminnon ollessa käynnissä.

- Mikäli vapautat näppäimen REC-valomerkin palaessa, tallennus käynnistyy tai keskeytyy.
- Mikäli vapautat näppäimen Bluetooth-valomerkin palaessa, Bluetooth-yhteys käynnistyy tai katkeaa.
- Mikäli vapautat näppäimen Wi-Fi-valomerkin palaessa (ainoastaan PEL104), Wi-Fi-yhteys käynnistyy tai katkeaa.
- Mikäli vapautat näppäimen 3G-UMTS / GPRS-valomerkin palaessa (ainoastaan PEL104), 3G-UMTS / GPRS-yhteys käynnistyy tai katkeaa.





VÄRIMERKKIEN ASENNUS

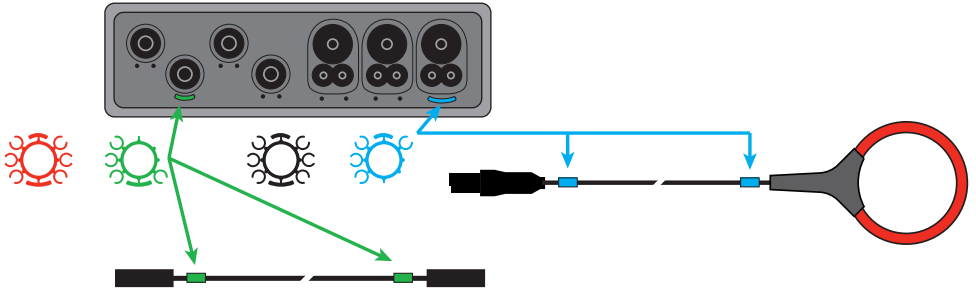



Laitteen mukana toimitetaan 12-osainen värimerkintäsetti. Käytä merkkejä yksilöimään virtapihdit, johdot ja sisääntulot.

- Irrota merkit ja aseta ne tulojen alla sijaitseviin reikiin (isot virtatuloille, pienet jännitetuloille).
- Kiinnitä värikköiset renkaat tuloihin liitettävien johtojen molempiin päihin.



MERKKIVALOT

Merkkivalot ja väri	Kuvaus
REC Vihreä merkkivalo (PEL102 / PEL103)	Tallennuksen tila Merkkivalo ei pala: Tallennus ei ole käynnissä tai vireillä Merkkivalo vilkkuu kerran sekunnissa joka viides sekunti: Tallennin on valmiustilassa (ei tallenna) Merkkivalo palaa kaksi kertaa sekunnissa joka viides sekunti: Tallennin on tallennustilassa
REC Punainen merkkivalo (PEL104)	Tallennuksen tila Merkkivalo ei pala: Tallennus ei ole käynnissä tai vireillä Merkkivalo vilkkuu: Tallennus vireillä Merkkivalo palaa: Tallennus käynnissä
 Sininen merkkivalo	Bluetooth Merkkivalo ei pala: Bluetooth-yhteys katkennut (ei aktiivinen). Merkkivalo palaa: Bluetooth-yhteys päällä, ei lähetystä. Merkkivalo vilkkuu: Bluetooth aktivoitu ja lähetys käynnissä.
 Vihreä merkkivalo (PEL104)	Wi-Fi Merkkivalo ei pala: Wi-Fi-yhteys katkaistu (ei käytössä) Merkkivalo palaa: Wi-Fi-yhteys käytössä, ei tiedonsiirtoa Merkkivalo vilkkuu: Wi-Fi-yhteys käytössä ja tiedonsiirto käynnissä
 Vihreä merkkivalo (PEL104)	3G-UMTS/GPRS Merkkivalo ei pala: 3G-UMTS/GPRS-yhteys katkaistu (ei käytössä) Merkkivalo palaa: 3G-UMTS/GPRS-yhteys käytössä, ei tiedonsiirtoa Merkkivalo vilkkuu: 3G-UMTS/GPRS-yhteys käytössä ja tiedonsiirto käynnissä
 Punainen merkkivalo	Vaihejärjestys Merkkivalo sammunut: vaiheiden kiertosuunta on oikea. Merkkivalo vilkkuu: vaiheiden kiertosuunta on väärä.
OL Punainen merkkivalo	Ylikuormitus Merkkivalo ei pala: ei ylikuormitusta sisääntuloilla. Merkkivalo vilkkuu: vähintään yksi sisääntulo on ylikuormittuna, virtapihti on väärin kytketty tai puuttuu kokonaan.
 Punainen/vihreä merkkivalo	SD-kortti Vihreä merkkivalo palaa: SD-kortti OK. Punainen merkkivalo vilkkuu: SD-kortti käynnistyy. Merkkivalo vilkkuu vuorotellen punaisena ja vihreänä: SD-kortti on täynnä. Vaaleanvihreä merkkivalo vilkkuu: SD-kortti täyttyy ennen käynnissä olevan tallennuksen päättymistä. Punainen merkkivalo: SD-kortti puuttuu tai se on lukittu.

Merkkivalot ja väri	Kuvaus
 Keltainen/punainen merkkivalo	Akku Verkkojännitejohdon ollessa kytkettynä, akku latautuu, kunnes se on täynnä. Merkkivalo sammunut: akku täynnä. Keltainen merkkivalo palaa: akku latautuu. Keltainen merkkivalo vilkkuu sekunnin välein: akku latautuu täydellisen tyhjenemisen jälkeen. Punainen merkkivalo vilkkuu kaksi kertaa sekunnissa: alhainen akkutaso (ei jännitteensyöttöä).
 Vihreä merkkivalo	ON / OFF (käynnistä / sammuta) Merkkivalo palaa: ulkopuolinen jännitteensyöttö käytössä. Merkkivalo sammunut: ei ulkopuolista jännitteensyöttöä
 Vihreä merkkivalo sisäänrakennettu liitäntään	USB Merkkivalo ei pala: ei käytössä. Merkkivalo vilkkuu: käytössä.
 Keltainen merkkivalo sisäänrakennettu liitäntään	Ethernet Merkkivalo ei pala: akun tai Ethernet-ohjaimen alustaminen ei onnistunut. Merkkivalo vilkkuu hitaasti (kerran sekunnissa): akku on alustettu oikein. Merkkivalo vilkkuu nopeasti (10 kertaa sekunnissa): Ethernet-ohjain on alustettu oikein. Kaksi nopeaa vilkuntaa, joiden jälkeen tauko: DHCP-virhe. Merkkivalo palaa: verkko alustettu ja valmis käytettäväksi.

SD-MUISTIKORTTI

PEL käsittelee FAT32-formattoituja SD- ja SDHC-kortteja, jopa 32 GB:n kapasiteetilla.

PEL-tallentimen mukana toimitetaan formattoitu SD-kortti. Mikäli haluat asettaa laitteeseen uuden SD-kortin:

- Tarkista, että uusi SD-kortti ei ole lukittu.
- SD-kortin formattointi onnistuu helpoiten PEL Transfer-ohjelman avulla, tai vaihtoehtoisesti PC:n avulla.
- Avaa  korttipaikan kumisuojus.
- Paina yksikössä sijaitsevaa SD-korttia ja poista se korttipaikasta.

 Älä poista SD-korttia laitteesta tallennuksen ollessa käynnissä.

- Aseta uusi kortti kunnolla korttipaikkaan.
- Paina korttipaikan kumisuojus takaisin paikoilleen



PEL TRANSFER® -OHJELMAN ASENNUS

 Älä kytke laitetta tietokoneeseen ennen kuin olet asentanut ohjelman sekä ajurin.

- Laita CD sisään CD-lukijaan.
- Siirry kansioon **PEL_Transfer_software** ja avaa **setup.exe**.
- Lataa tiedosto, suorita se ja noudata ohjeita.

Huom: Täydelliset asennusohjeet löydät mukana tulleelta CD-levyltä (kts. käyttöohjeet).

AVAA PEL TRANSFER®

- Laitteen verkkojännitejohto tulee olla kytkettynä. Laitte käynnistyy.
- Liitä PEL tietokoneeseen mukana tulevan USB-kaapelin avulla. Odota ja tarkista että ajurit käynnistyvät.
- Kaksoisklikkaa PEL -kuvaketta  avataksesi PEL Transfer-ohjelman.
- Klikkaa työkalu- tai **Laitte** -valikossa sijaitsevaa **Lisää laite**-kuvaketta .
- Seuraa apuvälikon kautta annettuja ohjeita. Jos PEL Transfer ei havaitse lisättyä laitetta, klikkaa **Päivitä**-näppäintä tai kytke laite uudelleen tietokoneeseen.
- Kun yhteyden luominen on onnistunut, tulee laitteen nimi näkyviin **PEL Transferin** vasemman puoleiseen palkkiin PEL verkosto -otsikon alle.

LAITTEEN KONFIGUROINTI

Valitse laite PEL verkostovalikosta.

Laitteen konfigurointi onnistuu painamalla työkaluvalikosta, Laitte- tai Tila -valikosta löytyvää Konfiguroi-kuvaketta 

Tämä valintaikkuna koostuu viidestä osiosta:

- **Yleisesti:** Automaattista sammutusta, näyttöä, kelloa, SD -korttia jne. koskevat asetukset.
- **Kommunikointi:** Bluetooth, Ethernet, Wi-Fi ja 3G-UMTS / GPRS-asetukset.
- **Mittaus:** Jakelujärjestelmän ja jännitesuhteen valinta. Virtapihti- ja taajuusasetukset.
- **Tallennus:** Tallennusparametrien asetukset.
- **Mittari:** Nollaa osittaisenergiajaksojen mittarit.
- **Häilytykset:** Häilytysasetukset.
- **Nimellisarvot:** määrittä nimellisarvot.
- **L452:** kytke Data Loggeri laitteeseen (PEL104).
- **Raportti:** konfiguroi raportteja ja lähetä nämä sähköpostitse.

Klikkaa -näppäintä **OK** uuden konfiguroinnin tekoa varten.

TALLENNUS (START / STOP)

Tallennuksen käynnistämiseksi:

- **PEL Transfer-ohjelma:** Valitse Tallennus konfiguraatiovalikosta. Laite voidaan konfiguroida aloittamaan tallennus joko ennalta sovitun ajankohtana tai välittömästi konfiguroinnin jälkeen.
- **Laite:** Paina **Ohjausnäppäintä** kunnes REC-merkkivalo syttyy. Tämä toiminto aloittaa tallennuksen käyttämällä aikaisemmin määritettyjä konfigurointiasetuksia.

Tallennuksen lopettamiseksi, valitse jokin seuraavista:

- **PEL Transfer-ohjelmisto:** Valitse valikosta **Laite > Lopeta tallennus** 
- **Laite:** Pidä pohjassa **Ohjausnäppäintä** kunnes vihreä merkkivalo syttyy.

TALLENNUKSEN TARKASTELU

Tallennetut tiedot voidaan siirtää tietokoneelle kahdella tavalla:

- SD-kortti voidaan asettaa suoraan kortinlukijalla varustettuun tietokoneeseen. Käynnistä PEL Transfer-ohjelma, valitse **Kansio**-valikosta **Avaa**, merkitse SD-kortilla sijaitseva icp-tiedosto halutulla mittausseksiolla ja valitse tämän jälkeen **Avaa**.
- Liittämällä PEL suoraan PC:hen (USB:n, verkon tai Bluetoothin kautta). Käynnistä PEL Transfer-ohjelma, avaa laiteyhteys, valitse laite (varmistu että laite on kytketty) valikosta ja valitse tämän jälkeen Mittausseksiot. Kaksoisliikkua haluttua sessiota. Latauksen ollessa valmis, valitse kyseinen tiedosto ja klikkaa latausruudussa sijaitsevaa **Avaa**-näppäintä.

Tiedostot löytyvät molemmissa tapauksissa **Avoinna olevat mittausseksiot** -valikosta.

KÄYTTÖOHJEET

https://www.chauvin-arnoux.com/COM/CA/doc/Kayttoohjeet_PEL102_103_104.pdf



SNELSTARTGIDS VAN DE PEL102, PEL103 EN PEL104 (NL)

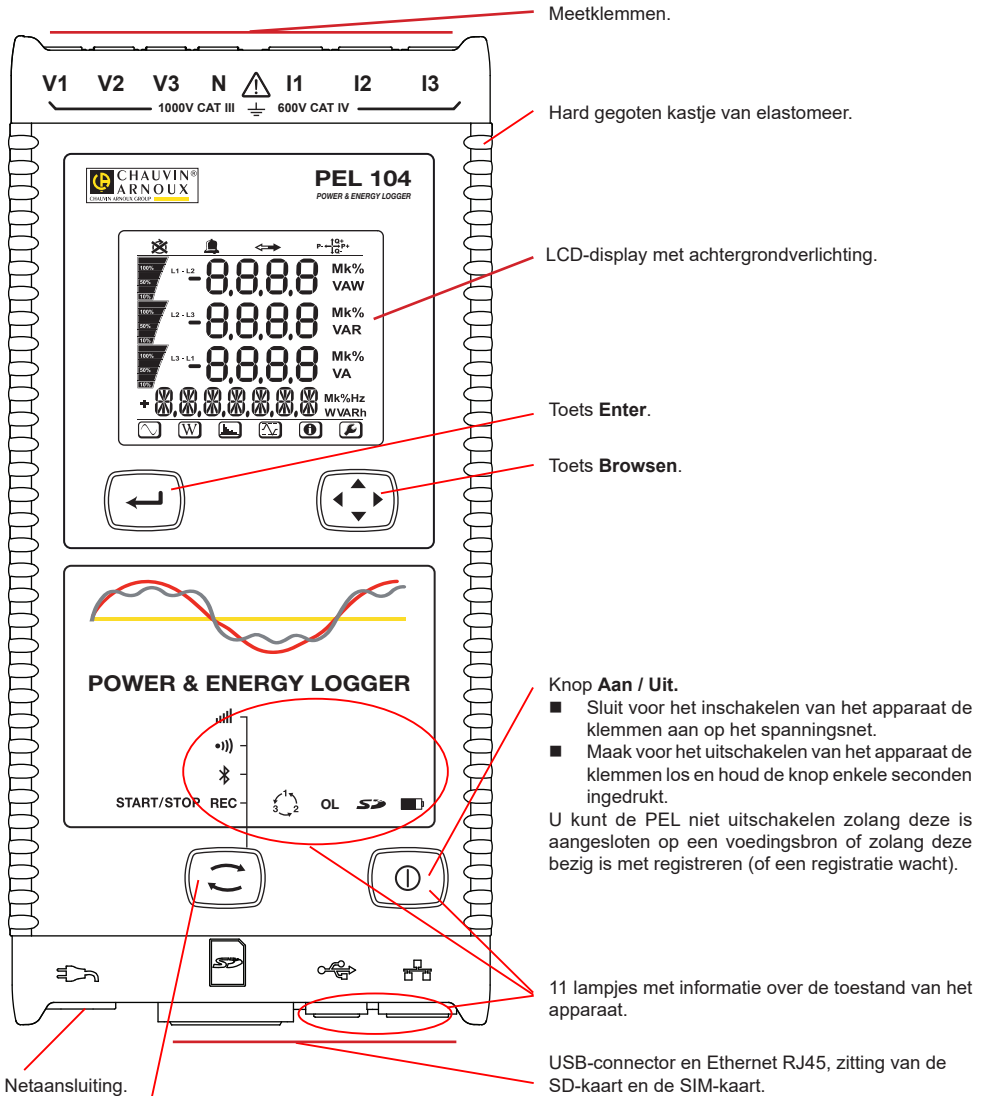

Toets **Selectie**.

Druk op de toets en houd deze ingedrukt. De lampjes **REC**, **Bluetooth**, **WiFi** en **3G/UMTS/GPRS** gaan na elkaar ieder 3 seconden branden. Laat de toets los wanneer de gewenste functie brandt.

- Als u deze loslaat terwijl het lampje **REC** brandt, start of stopt het registreren.
- Als u deze loslaat terwijl het lampje **Bluetooth** brandt, wordt de Bluetooth verbinding in- of uitgeschakeld.
- Als u deze loslaat terwijl het lampje **WiFi** brandt (uitsluitend PEL104), wordt de wifi in- of uitgeschakeld.
- Als u deze loslaat terwijl het lampje **3G/UMTS/GPRS** brandt (uitsluitend PEL104), wordt de 3G-UMTS/GPRS in- of uitgeschakeld.





INSTALLATIE VAN DE GEKLEURDE MARKERINGEN

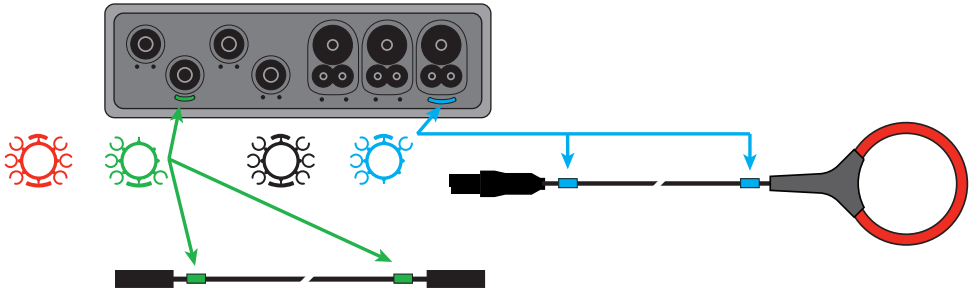



Voor meerfasen metingen markeert u de stroomsensoren, de spannings snoeren en de klemmen met de met het apparaat meegeleverde gekleurde ringen en stiften, waarbij iedere klem een kleur toegewezen krijgt.

- Maak de juiste stiften los en plaats ze in de gaten boven de klemmen (de grote voor de stroomklemmen, de kleine voor de spanningsklemmen).
- Klik een ring in dezelfde kleur vast op ieder uiteinde van het snoer dat op de klem zal worden aangesloten.



LAMPJES

Lampjes en kleur	Omschrijving
REC Groen lampje (PEL102 / PEL103)	Toestand van de registratie Lampje uit: geen enkele registratie in stand-by of bezig Lampje knippert iedere 5 s één keer: registratie in stand-by Lampje knippert iedere 5 s twee keer: registratie bezig
REC Rood lampje (PEL104)	Toestand van de registratie Lampje uit: geen enkele registratie in stand-by of bezig Lampje knippert: registratie in stand-by Lampje brandt: registratie bezig
 Blauw lampje	Bluetooth Lampje uit: Bluetooth-verbinding gedeactiveerd Lampje brandt: Bluetooth-verbinding geactiveerd, maar zonder transmissie Lampje knippert: transmissie Bluetooth-verbinding bezig
 Groen lampje (PEL104)	Wi-Fi Lampje uit: wifi-verbinding gedeactiveerd Lampje brandt: wifi-verbinding geactiveerd, maar zonder transmissie Lampje knippert: transmissie wifi-verbinding bezig
 Groen lampje (PEL104)	3G-UMTS/GPRS Lampje uit: 3G-verbinding gedeactiveerd Lampje brandt: 3G-verbinding geactiveerd, maar zonder transmissie Lampje knippert: transmissie 3G-verbinding bezig
 Rood lampje	Volgorde van de fasen Lampje uit: volgorde fasedraaiing correct Lampje knippert: volgorde fasedraaiing incorrect.
OL Rood lampje	Overbelasting Uit: geen overbelasting op de ingangen Lampje knippert: minstens een ingang is overbelast, er mist een snoer of dit is op een verkeerde klem aangesloten
 Rood / groen lampje	SD-kaart Groen lampje brandt: de SD-kaart is OK Rood lampje knippert: de SD-kaart wordt geïnitieerd Lampje knippert rood en groen: de SD-kaart is vol Lichtgroen lampje knippert: de SD-kaart zal vol zijn voor het einde van de huidige registratie Roodlampje brandt: de SD-kaart is afwezig of vergrendeld

Lampjes en kleur	Omschrijving
 Oranje / rood lampje	Accu Lampje uit: accu opgeladen Oranje lampje brandt: accu wordt opgeladen Oranje lampje knippert: volledig lege accu wordt opgeladen Rood lampje knippert: accu bijna leeg (en geen netspanning)
 Groen lampje	Stroomvoorziening Lampje brandt: het apparaat wordt door netspanning van stroom voorzien Lampje uit: het apparaat wordt door de accu van stroom voorzien
 Groen lampje (ingebouwd in de connector)	USB Lampje uit: geen enkele activiteit Lampje knippert: activiteit
 Geel lampje (ingebouwd in de connector)	Ethernet Lampje uit: de batterij of de Ethernet controller is niet geïnitieerd Knippert langzaam (een keer per seconde): de batterij is correct geïnitieerd Knippert snel (10 keer per seconde): de Ethernet controller is correct geïnitieerd Twee keer snel knipperen, gevolgd door een pauze: fout CHCP Lampje brandt: netwerk geïnitieerd en klaar voor gebruik

SD GEHEUGENKAART

De PEL accepteert SD- en SDHC-kaarten, geformatteerd in FAT32, tot een capaciteit van 32 Go.

De PEL wordt geleverd met een geformatteerde SD-kaart. Als u een nieuwe SD-kaart wilt installeren:

- Controleer of de nieuwe SD-kaart niet vergrendeld is.
- Formateer de SD-kaart met behulp van de PEL Transfer (aanbevolen) of van een PC.
- Open het kapje van elastomeer met de markering .
- Druk op de SD-kaart die zich in het apparaat bevindt en neem deze uit.

 Neem de SD-kaart niet uit als er een registratie bezig is.

- Plaats de nieuwe kaart en duw deze volledig naar binnen.
- Zet het kapje van elastomeer terug om het apparaat waterdicht te houden.

INSTALLATIE VAN PEL TRANSFER®

 Sluit het apparaat niet aan op de PC alvorens de softwareprogramma's en de pilots geïnstalleerd te hebben.

- Plaats de CD in de CD-ROM drive.
- Ga naar de directory **PEL_Transfer_software** en start **setup.exe**.
- Volg daarna de installatie-instructies.

Opmerking: Zie voor de volledige installatie-instructies de handleiding op de CD-ROM.

OPENEN VAN PEL TRANSFER

- Sluit de spanningsingangen van de PEL aan op het spanningsnet. Het apparaat schakelt in.
- Sluit de PEL aan op de PC met behulp van de meegeleverde USB-kabel. Wacht tot de pilots klaar zijn met installeren, alvorens door te gaan. 
- Dubbelklik op de icoon van de PEL  op het bureaublad om PEL Transfer te openen.
- Selecteer de icoon **Apparaat toevoegen**  in de werkbalk of in het hoofdmenu **Apparaat**.
- Volg de instructies van de wizard **Een apparaat toevoegen**. Als PEL Transfer het apparaat niet in de vervolgkeuzelijst detecteert, klik dan op de knop Bijwerken.
- Wanneer de verbinding van het apparaat tot stand is gebracht, moet de naam hiervan aan de linkerzijde van het venster verschijnen in de **tak PEL netwerk** van de boomstructuur..

CONFIGURATIE VAN HET APPARAAT

Selecteer voor het configureren van uw PEL het apparaat in de directory PEL Netwerk.

Open het dialoogvenster **Het apparaat configureren** door op de icoon **Configureren**  in de werkbalk te klikken in het menu **Apparaat** of in de zone **Status**.

Dit dialoogvenster heeft 6 tabs:

- **Algemeen:** Bevat velden waarmee het apparaat een naam gegeven kan worden, opties voor automatische uitschakeling en bediening van het LCD-scherm en knoppen voor de werking, het instellen van de klok en het formateren van de SD-kaart.
- **Communicatie:** Opties m.b.t. de Bluetooth-verbinding, het Ethernet, de wifi en 3G-UMTS/GPRS.
- **Meten:** Selectie van het distributiesysteem, verhouding van de spanningen en selectie van de frequentie
- **Stroomsensor:** detectie van de stroomsensoren en keuze van de primaire nominale stroom.
- **Registratie:** Opties voor selectie van de registratieparameters.
- **Tellers:** Reset van de tellers en opties voor het resetten van de gedeeltelijke energietellers.
- **Alarmen:** programmering van de alarmen.
- **Nominale waarden:** de nominale waarden bepalen.
- **L452:** de dataloggers aansluiten op het apparaat (PEL104).
- **Rapport:** de rapporten configureren en deze per mail verzenden

Klik op **OK** om de nieuwe configuratie naar het apparaat over te zetten.

OPSTARTEN VAN EEN REGISTRATIE (AAN/UIT)

Ga voor het opstarten van een registratie op een van de volgende manieren te werk:

- **In PEL Transfer:** Selecteer de juiste optie in de tab **Registratie** van het dialoogvenster Configuratie. Het apparaat kan geconfigureerd worden om met een registratie te beginnen, ofwel op een datum en tijdstip in de toekomst, ofwel onmiddellijk nadat het apparaat geconfigureerd is.
- **Op het apparaat:** Druk op de knop **Selectie** en houd deze ingedrukt totdat het lampje **REC** gaat branden en laat het daarna weer los. Het apparaat begint met de registratie aan de hand van de instellingen van de voorgaande configuratie.

Ga voor het stoppen van een registratie op een van de volgende manieren te werk:

- **In PEL Transfer:** Selecteer in het menu **Apparaat > De registratie stoppen** .
- **Op het apparaat:** Druk op de knop **Selectie** en houd deze ingedrukt totdat het lampje **REC** gaat branden en laat het daarna weer los.

WEERGAVE VAN DE REGISTRATIE

De geregistreerde gegevens kunnen op twee manieren overgezet worden op de PC om hier weergegeven te worden en om rapporten te genereren:

- De SD-kaart kan uit het apparaat gehaald worden en op de PC worden aangesloten via de meegeleverde SD-kaartlezer. Start PEL Transfer, selecteer het commando **Openen** in het menu **Bestand**, zet de cursor op het ICP-bestand met het gewenste sessienummer op de SD-kaart en selecteer **Openen**.
- Rechtstreekse verbinding tussen de PC en de PEL (USB, Ethernet, wifi of Bluetooth). Start PEL Transfer, open een verbinding naar het apparaat, selecteer deze (zorg dat deze aangesloten is) in de boomstructuur en selecteer vervolgens **Geregistreerde sessies**. Dubbelklik op de gewenste registratiesessie. Selecteer, wanneer het downloaden klaar is, de gedownloade test en klik op de knop **Openen** in het dialoogvenster Downloaden.

In beide gevallen wordt de sessie toegevoegd aan **Mijn geopende sessies** in de boomstructuur. De gegevens kunnen dan weergegeven worden.

GEBRUIKSHANDLEIDING

https://www.chauvin-arnoux.com/COM/CA/doc/Gebruikshandleiding_PEL102_103_104.pdf



SKRÓCONA INSTRUKCJA URUCHOMIENIA PEL102, PEL103 I PEL104 (PL)

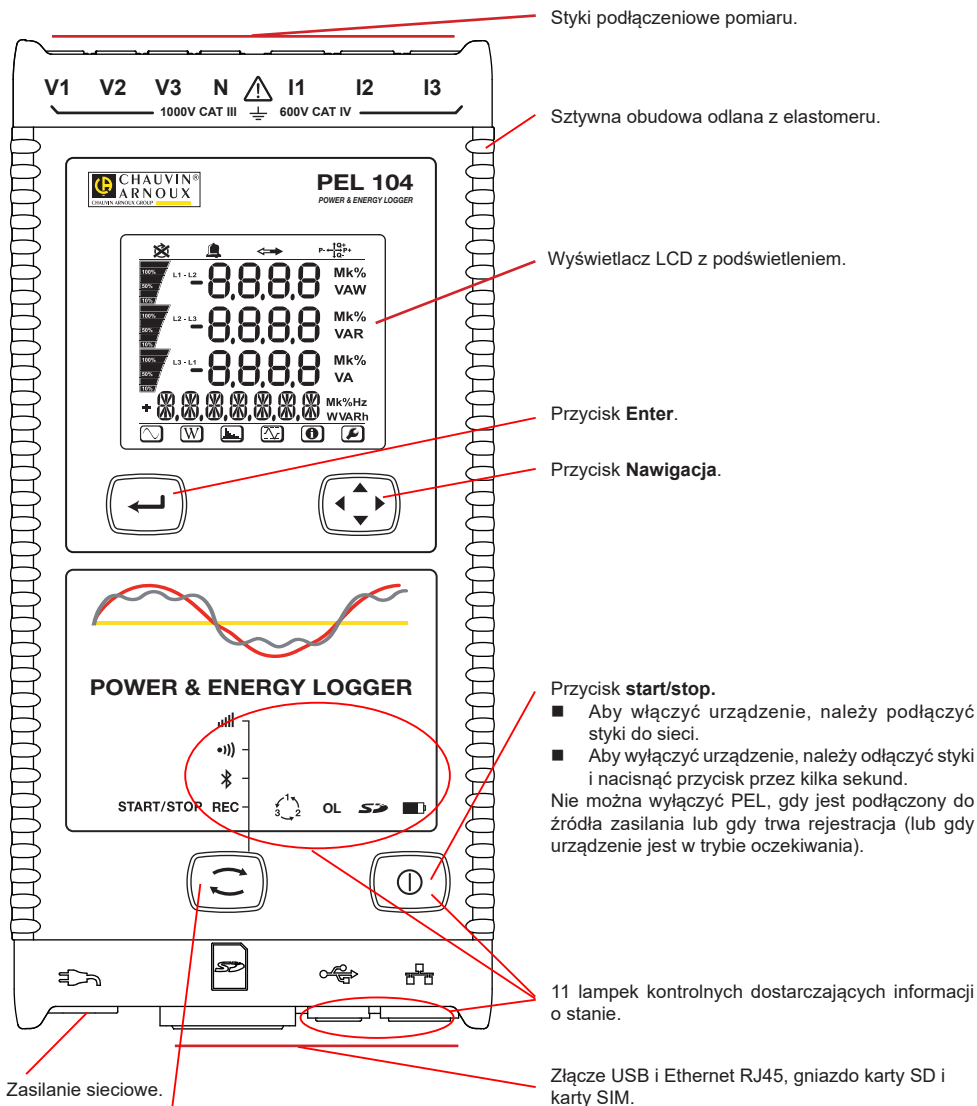

Przycisk **Wybór**.

Nacisnąć przycisk i przytrzymać. Lampki kontrolne **REC**, **Bluetooth**, **Wi-Fi** i **3G-UMTS/GPRS** włączają się kolejno na 3 sekundy każda. Zwolnić przycisk, gdy włączy się wybrana funkcja.

- Po zwolnieniu przycisku przy podświetlonej lampce kontrolnej **REC**, rejestracja włącza się lub wyłącza się.
- Po zwolnieniu, gdy włączyła się lampka kontrolna **Bluetooth**, połączenie Bluetooth włącza się lub wyłącza.
- Po zwolnieniu przycisku, gdy włączyła się lampka kontrolna **Wi-Fi** (tylko PEL104), Wi-Fi włącza się lub wyłącza.
- Po zwolnieniu, gdy włączyła się lampka kontrolna **3G-UMTS/GPRS** (tylko PEL104), 3G-UMTS/GPRS włącza się lub wyłącza.





MONTAŻ OZNACZEŃ KOLOROWYCH

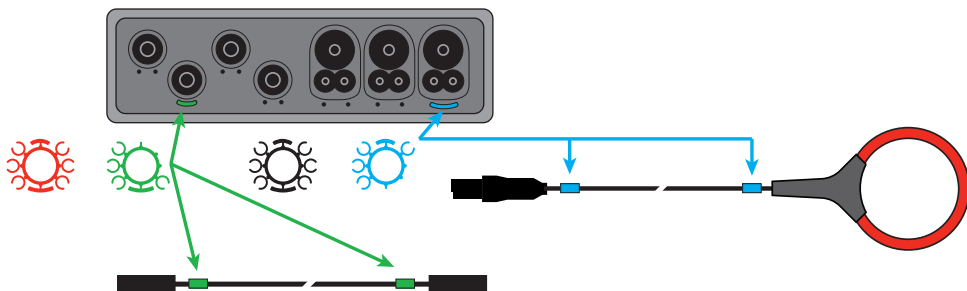



Przy pomiarach wielofazowych, należy oznakować czujniki prądowe, przewody zasilające i styki, pierścieniami i kołkami kolorowymi dostarczonymi z urządzeniem, przydzielając odpowiedni kolor do każdego styku.

- Odczepić odpowiednie kołki i umieścić je w otworach nad stykami (duże dla styków natężenia, małe dla styków napięcia).
- Zaczepić pierścienie w takim samym kolorze na każdym końcu przewodu podłączonego do styku.



LAMPKI KONTROLNE

Lampki kontrolne i kolor	Opis
REC Lampka zielona (PEL102 / PEL103)	Stan rejestracji Lampka kontrolna wyłączona: nie trwa żadna rejestracja i urządzenie nie jest w trybie oczekiwania na rejestrację Lampka kontrolna miga co 5 s: oczekiwanie na rejestrację Lampka kontrolna miga dwa razy co 5 s: trwa rejestracja
REC Lampka czerwona (PEL104)	Stan rejestracji Lampka kontrolna wyłączona: nie trwa żadna rejestracja i urządzenie nie jest w trybie oczekiwania na rejestrację Lampka kontrolna miga: oczekiwanie na rejestrację Lampka kontrolna włączona: trwa rejestracja
 Lampka niebieska	Bluetooth Lampka kontrolna wyłączona: połączenie Bluetooth jest wyłączone Lampka kontrolna włączona: połączenie Bluetooth aktywne, nie ma transmisji Lampka kontrolna miga: połączenie Bluetooth jest aktywne, trwa transmisja
 Lampka zielona (PEL104)	Wi-Fi Lampka kontrolna wyłączona: połączenie Wi-Fi jest wyłączone Lampka kontrolna włączona: połączenie Wi-Fi aktywne, nie ma transmisji Lampka kontrolna miga: połączenie Wi-Fi aktywne, trwa transmisja
 Lampka zielona (PEL104)	3G-UMTS/GPRS Lampka kontrolna wyłączona: połączenie 3G jest wyłączone Lampka kontrolna włączona: połączenie 3G jest aktywne, nie ma transmisji Lampka kontrolna miga: połączenie 3G aktywne, trwa transmisja
 Lampka czerwona	Kolejność faz Lampka kontrolna wyłączona: kolejność faz jest prawidłowa Lampka kontrolna miga: kolejność faz nie jest prawidłowa.
OL Lampka czerwona	Przeciążenie Wyłączony: nie ma przeciążenia na wejściach Lampka kontrolna: przynajmniej jedno wejście jest przeciążone, nie ma przewodu lub podłączono go do złego styku
 Lampka czerwona/zielona	Karta SD Zielona lampka kontrolna włączona: karta SD OK Czerwona lampka kontrolna miga: karta SD w trakcie inicjalizacji Lampka kontrolna miga na czerwono i zielono: karta SD jest pełna Bładozielona lampka kontrolna miga: karta SD zapelni się przed zakończeniem bieżącej rejestracji Czerwona lampka kontrolna włączona: nie ma karty SD lub jest zablokowana

Lampki kontrolne i kolor	Opis
 Lampka pomarańczowa/ czerwona	Akumulator Lampka kontrolna wyłączona: akumulator naładowany Pomarańczowa lampka kontrolna włączona: ładowanie akumulatora Lampka pomarańczowa miga: przygotowanie akumulatora do ładowania Czerwona lampka kontrolna miga: słaby akumulator (i nie ma zasilania z sieci)
 Lampka zielona	Zasilanie Lampka kontrolna włączona: urządzenie jest zasilane z sieci Lampka kontrolna wyłączona: urządzenie jest zasilane z akumulatora
 Lampka zielona (wbudowana w złącze)	USB Lampka kontrolna wyłączona: brak działania Lampka kontrolna miga: działanie
 Lampka żółta (wbudowana w złącze)	Ethernet Lampka kontrolna wyłączona: stos lub sterownik Ethernet nie zresetował się. Miganie wolne (jeden raz na sekundę): stos zresetował się prawidłowo Miganie szybkie (10 razy na sekundę): sterownik Ethernet jest zresetowany prawidłowo Dwa szybkie mignięcia z przerwą: błąd DHCP Lampka kontrolna włączona: sieć została zresetowana i jest gotowa do użycia

KARTA PAMIĘCI SD

PEL obsługuje karty SD i SDHC, sformatowane w systemie FAT32, o pojemności do 32 GB.

PEL jest dostarczany ze sformatowaną kartą SD. Montaż nowej karty SD:

- Sprawdzić, czy nowa karta SD nie jest zablokowana.
- Sformatować kartę SD za pomocą PEL Transfer (metoda zalecana) lub za pomocą komputera PC.
- Otworzyć oznaczoną  nasadkę z elastomeru.
- Nacisnąć kartę SD w urządzeniu i wyjąć ją.

 Nie wyjmować karty SD, jeżeli trwa zapis.

- Włożyć nową kartę SD i wcisnąć do oporu.
- Założyć zatyczkę elastomerową, aby zachować szczelność urządzenia



INSTALACJA PEL TRANSFER®

 Nie należy podłączać urządzenia do komputera PC przed zainstalowaniem oprogramowania i sterowników.

- Włożyć płytę CD w napęd CD-ROM.
- Przejsć do katalogu **PEL_Transfer_software** i uruchomić **setup.exe**.
- Postępować zgodnie z instrukcjami instalacji.

Uwaga: Kompletnie instrukcje instalacji dostarczono na dołączonej płycie CD-ROM.

OTWIERANIE PEL TRANSFER

- Podłączyć wejścia napięcia PEL do zasilania. Urządzenie uruchamia się.
- Podłączyć PEL do komputera PC za pomocą dostarczonego przewodu USB. Należy zaczekać do zakończenia instalacji sterowników przed kontynuacją.
- Kliknąć dwa razy ikonę PEL  na pulpicie, aby otworzyć PEL Transfer.
- Wybrać ikonę **Dodaj urządzenia**  pasku narzędzi lub w menu głównym **Urządzenie**.
- Postępować zgodnie z instrukcjami kreatora **Dodaj urządzenie**. Jeżeli PEL Transfer nie wykrywa urządzenia na liście rozwijanej, należy kliknąć przycisk Aktualizuj.
- Po nawiązaniu połączenia z urządzeniem jego nazwa wyświetla się po lewej stronie okna w gałęzi **Sieć PEL** struktury plików.

KONFIGURACJA URZĄDZENIA

Aby skonfigurować PEL, należy wybrać urządzenie z katalogu Sieć PEL.

Otworzyć okno dialogowe **Konfiguruj urządzenie**, klikając ikonę **Konfiguruj**  na pasku narzędzi, w menu **Urządzenie** lub w polu **Stan**.

To okno dialogowe zawiera 6 zakładek:

- **Informacje ogólne:** Zawiera pola umożliwiające przydział nazwy do urządzenia, opcje sterowania wyłączaniem automatycznym, wyświetlacza LCD, przycisków, ustawień zegara i formatowania karty SD.
- **Komunikacja:** Opcje dotyczące połączenia Bluetooth, sieci Ethernet, Wi-Fi i 3G-UMTS/GPRS.
- **Pomiar:** Wybór systemu dystrybucji, współczynnika napięć i częstotliwości
- **Czujnik prądowy:** wykrycie czujników prądowych i wybór natężenia nominalnego obwodu pierwotnego.
- **Zapis:** Opcje wyboru parametrów zapisu.
- **Liczniki:** Zerowanie liczników i opcje zerowania liczników częściowych energii.
- **Alarmy:** programowanie alarmów.
- **Wartości nominalne:** definiowanie wartości nominalnych.
- **L452:** podłączanie urządzeń Data Logger do urządzenia (PEL104).
- **Raport:** konfigurowanie raportów i wysyłania we wiadomości e-mail

Kliknąć **OK**, aby przesłać nową konfigurację do urządzenia.

URUCHOMIENIE REJESTRACJI (WŁĄCZ/WYŁĄCZ)

Aby uruchomić rejestrację, należy postępować w jeden z następujących sposobów:

- **W PEL Transfer:** Należy wybrać odpowiednią opcję w zakładce **Zapis** modułu Konfiguracja. Urządzenie można skonfigurować, aby włączyć rejestrację o określonej godzinie lub natychmiast po zakończeniu konfiguracji urządzenia.
- **W urządzeniu:** Nacisnąć przycisk **Wybór** i przytrzymać go, aż włączy się lampka kontrolna **REC**, następnie należy zwolnić przycisk. Urządzenie uruchamia rejestrację zgodnie z ustawieniami wprowadzonymi podczas konfiguracji.

Aby wyłączyć rejestrację, należy postępować w jeden z następujących sposobów:

- **W PEL Transfer:** W menu wybrać **Urządzenie > Wyłącz zapis** .
- **W urządzeniu:** Nacisnąć przycisk **Wybór** i przytrzymać go, aż włączy się lampka kontrolna **REC**, następnie należy zwolnić przycisk.

WYŚWIETLANIE ZAPISU

Zarejestrowane dane można przesłać w dwa sposoby do komputera PC, aby je wyświetlić i wygenerować raport:

- Kartę SD można wyjąć z urządzenia i podłączyć do komputera PC za pomocą czytnika kart. Uruchomić PEL Transfer, wybrać polecenie **Otwórz** w menu **Plik**, wskazać plik ICP z wybranym numerem sesji na karcie SD i zaznaczyć **Otwórz**.
- Bezpośrednie połączenie między komputerem a PEL (USB, Ethernet, Wi-Fi lub Bluetooth). Uruchomić PEL Transfer, uruchomić połączenie z urządzeniem, zaznaczyć je (zwrócić uwagę, czy jest podłączone) w strukturze drzewa, a następnie wybrać **Sesje zarejestrowane**. Kliknąć dwa razy wybraną sesję. Po zakończeniu pobierania, wybrać pobrany test i kliknąć przycisk **Otwórz** w oknie dialogowym Pobieranie.

W obu przypadkach sesja jest dodawana do pozycji **Moje otwarte sesje** w strukturze drzewa. Następnie można wyświetlić dane.

INSTRUKCJA OBSŁUGI

https://www.chauvin-arnoux.com/COM/CA/doc/Instrukcja_obsługi_PEL102_103_104.pdf



GHID DE ÎNȚIERE RAPIDĂ PENTRU PEL102, PEL103 ȘI PEL104 (RO)

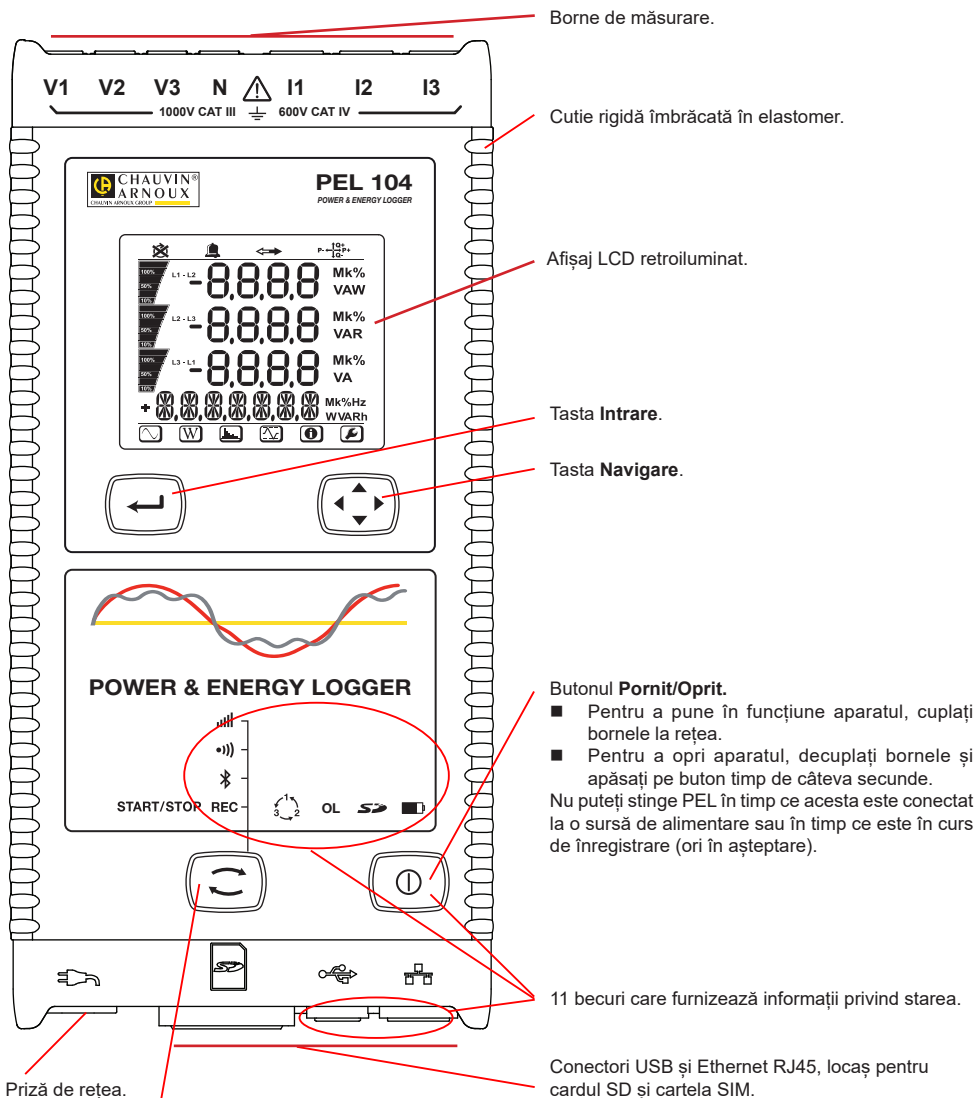

Tasta **Selectare**.

Apăsați pe tasta și mențineți apăsarea. Becurile **REC**, **Bluetooth** și **Wi-Fi** se aprind succesiv timp de câte 3 secunde fiecare. Eliberați tasta în timp ce funcția dorită este aprinsă.

- Dacă o eliberați în timp ce becul **REC** este aprins, atunci înregistrarea începe sau se oprește.
- Dacă o eliberați în timp ce becul **Bluetooth** este aprins, atunci legătura Bluetooth se activează sau se dezactivează.
- Dacă o eliberați în timp ce becul **Wi-Fi** este aprins (numai la PEL104), atunci Wi-Fi se activează sau se dezactivează.
- Dacă o eliberați în timp ce becul **3G-UMTS/GPRS** este aprins (numai la PEL104), atunci 3G-UMTS/GPRS se activează sau se dezactivează.





INSTALAREA REPERELOR COLORATE

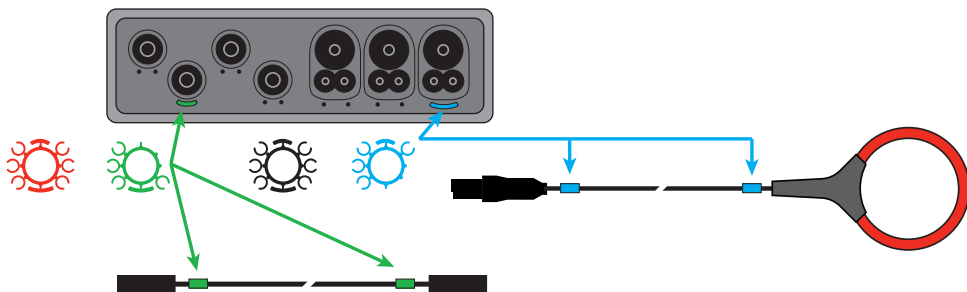



Pentru măsurătorile polifazate, marcați senzorii de curent, cablurile de tensiune și bornele cu inelele și fișele colorate furnizate împreună cu aparatul, alocând câte o culoare fiecărei borne.

- Detașați marcajele corespunzătoare și plasați-le în orificiile de deasupra bornelor (cele mari pentru bornele de curent, cele mici pentru bornele de tensiune).
- Atașați un inel de aceeași culoare la fiecare capăt al cablului care va fi conectat la bornă.



BECURI

Becuri și culori	Descriere
REC Becul verde (PEL102 / PEL103)	Starea înregistrării Bec stins: nicio înregistrare nu este în așteptare sau în curs Becul clipește o dată la fiecare 5 s: înregistrare în așteptare Becul clipește de două ori la fiecare 5 s: înregistrare în curs
REC Becul roșu (PEL104)	Starea înregistrării Bec stins: nicio înregistrare nu este în așteptare sau în curs Bec clipitor: înregistrare în așteptare Bec aprins: înregistrare în curs
 Becul albastru	Bluetooth Bec stins: legătura Bluetooth dezactivată Bec aprins: legătura Bluetooth este activată, dar fără să transmită Becul clipește: legătura Bluetooth este activată și în curs de transmisie
 Becul verde (PEL104)	Wi-Fi Bec stins: legătura Bluetooth dezactivată Bec aprins: legătura Bluetooth este activată, dar fără să transmită Becul clipește: legătura Bluetooth este activată și în curs de transmisie
 Becul verde (PEL104)	3G-UMTS/GPRS Bec stins: legătura 3G dezactivată Bec aprins: legătura 3G este activată, dar fără să transmită Becul clipește: legătura 3G este activată și în curs de transmisie
 Becul roșu	Ordinea fazelor Bec stins: ordinea de rotație a fazelor este corectă Becul clipește: ordinea de rotație a fazelor este incorectă.
OL Becul roșu	Suprasarcină Stins: nicio suprasarcină pe intrări Becul clipește: cel puțin o intrare este în suprasarcină, un cablu lipsește sau este cuplat la borna greșită
 Becul roșu/verde	Cardul SD Bec verde aprins: cardul SD este OK Bec roșu care clipește: cardul SD este în curs de inițializare Bec care clipește alternativ în roșu și verde: cardul SD este plin Becul verde palid clipește: cardul SD va fi plin înainte de terminarea înregistrării în curs Bec roșu aprins: cardul SD este absent sau blocat

Becuri și culori	Descriere
 Becul portocalie/roșu	Bateria Bec stins: baterie plină Bec portocalie aprins: baterie în curs de încărcare Bec portocalie care clipește: baterie în curs de încărcare după o descărcare completă Bec roșu care clipește: baterie slabă (și absență alimentării de la rețea)
 Becul verde	Alimentarea Bec aprins: aparatul este alimentat de la rețea Bec stins: aparatul este alimentat de la baterie
 Becul verde integrat în conector	USB Bec stins: nicio activitate Bec clipitor: există activitate
 Becul galben integrat în conector	Ethernet Bec stins: bateria sau controlerul Ethernet nu s-a inițializat Clipire lentă (una pe secundă): bateria s-a inițializat corect Clipire rapidă (10 pe secundă): controlerul Ethernet s-a inițializat corect Două clipiri rapide urmate de o pauză: eroare DHCP Bec aprins: rețea inițializată și gata de folosire

CARDUL DE MEMORIE SD

PEL acceptă carduri SD și SDHC formate FAT32 și cu o capacitate de până la 32 GB.

PEL este livrat cu un card SD formatat. Dacă doriți să instalați un nou card SD:

- Verificați ca noul card SD să nu fie blocat.
- Formatați cardul SD folosind PEL Transfer (recomandat) sau cu ajutorul unui PC.
- Deschideți capacul din elastomer marcat .
- Apăsați pe cardul SD care este în aparat, apoi scoateți-l.

 Nu scoateți cardul SD dacă este în curs o înregistrare.

- Introduceți noul card și împingeți-l până la refuz.
- Puneți la loc capacul din elastomer pentru a menține etanșeitatea aparatului.



INSTALAREA PEL TRANSFER®

 Nu conectați aparatul la PC înainte de a instala software-ul și driverele.

- Introduceți CD-ul în cititorul de CD-uri.
- Mergeți în directorul **PEL_Transfer_software** și lansați **setup.exe**.
- Apoi urmați instrucțiunile de instalare.

Observație: Pentru detalii complete privind instalarea, consultați instrucțiunile furnizate pe CD-ROM.

DESCHIDEREA PEL TRANSFER

- Cuplați intrările de tensiune ale PEL la rețea. Aparatul se pune în funcțiune.
- Conectați PEL la PC, folosind cablul USB furnizat. Așteptați până când se încheie instalarea driverelor, înainte de a continua.
- Faceți dublu-clic pe pictograma PEL  de pe panou pentru a deschide PEL Transfer.
- Selectați pictograma **Adăugare aparat**  din bara de instrumente sau din meniul principal **Aparat**.
- Urmați instrucțiunile asistentului **Adăugare aparat**. Dacă PEL Transfer nu detectează aparatul în lista derulantă, faceți clic pe butonul Actualizare.
- După ce este stabilită conexiunea la aparat, denumirea acestuia trebuie să fie afișată în partea stângă a ferestrei, pe ramura **Rețea PEL** a structurii arborescente.

CONFIGURAREA APARATULUI

Pentru a configura PEL, selectați aparatul din directorul Rețea PEL.

Deschideți caseta de dialog **Configurare aparat** făcând clic pe pictograma **Configurare**  din bara de instrumente, în meniul **Aparat** sau în zona **Stare**.

Această casetă de dialog are 6 file:

- **Generalități:** Cuprinde câmpuri care permit atribuirea unei denumiri aparatului, opțiuni pentru comanda de oprire automată, pentru comanda afișajului LCD, butoane de funcționare, reglare a ceasului și de formatare a cardului SD.
- **Comunicații:** Opțiuni privind legătura Bluetooth, rețeaua Ethernet, Wi-Fi și 3G-UMTS/GPRS.
- **Măsurare:** Selectarea sistemului de distribuție, a divizoarelor de tensiune și alegerea frecvenței
- **Senzor de curent:** detectarea senzorilor de curent și alegerea curentului nominal primar.
- **Înregistrare:** Opțiuni de selectare a parametrilor de înregistrare.
- **Contoare:** Reinițializarea contoarelor și opțiuni de reinițializare a contoarelor de energie parțială.
- **Alarmer:** programarea alarmelor.
- **Valori nominale:** definirea valorilor nominale.
- **L452:** conectarea Data Logger la aparat.
- **Raport:** configurarea rapoartelor și expedierea acestora prin e-mail

Faceți clic pe **OK** pentru a transfera pe aparat noua configurare.

LANSAREA UNEI ÎNREGISTRĂRI (PORNIT/OPRIT)

Pentru a lansa o înregistrare, procedați în unul din modurile următoare:

- **În PEL Transfer:** Selectați opțiunea adecvată din fila **Înregistrare** din caseta de dialog Configurare. Aparatul poate fi configurat să declanșeze o înregistrare fie la o dată și o oră viitoare, fie imediat după terminarea configurării sale.
- **Pe aparat:** Apăsăți pe butonul **Selectare** și țineți-l apăsat până când se aprinde becul **REC**, apoi eliberați-l. Aparatul începe înregistrarea conform reglajelor de configurare precedente.

Pentru a opri o înregistrare, procedați într-unul din modurile următoare:

- **În PEL Transfer:** În meniul, selectați **Aparat > Oprire înregistrare** .
- **Pe aparat:** Apăsăți pe butonul **Selectare** și țineți-l apăsat până când se aprinde becul **REC**, apoi eliberați-l.

AFIȘAREA ÎNREGISTRĂRII

Datele înregistrate pot fi transferate în două moduri pe PC, pentru a fi afișate și a genera rapoarte:

- Cardul SD poate fi scos din aparat și conectat la PC prin intermediul cititorului de carduri SD furnizat. Lansați PEL Transfer, selectați comanda **Deschidere** din meniul **Fișiere**, indicați pe cardul SD fișierul ICP cu numărul sesiunii dorite și selectați **Deschidere**.
- Conexiune directă între PC și PEL (USB, Ethernet, Wi-Fi sau Bluetooth). Lansați PEL Transfer, deschideți o conexiune spre aparat, selectați-l (asigurați-vă că este conectat) în structura arborescentă, apoi selectați **Sesiuni înregistrate**. Faceți dublu clic pe sesiunea de înregistrare dorită. La terminarea descărcării, selectați testarea descărcării și faceți clic pe butonul **Deschidere** din caseta de dialog Descărcare.

În ambele cazuri, sesiunea este adăugată la **Sesiunile mele deschise** în cadrul structurii arborescente. Apoi datele pot fi afișate.

INSTRUCȚIUNI DE UTILIZARE

https://www.chauvin-arnoux.com/COM/CA/doc/Instruțiuni_de_utilizare_PEL102_103_104.pdf



КРАТКОЕ РУКОВОДСТВО ПОЛЬЗОВАТЕЛЯ ПРИБОРОВ PEL102, PEL103 И PEL104 (RU)

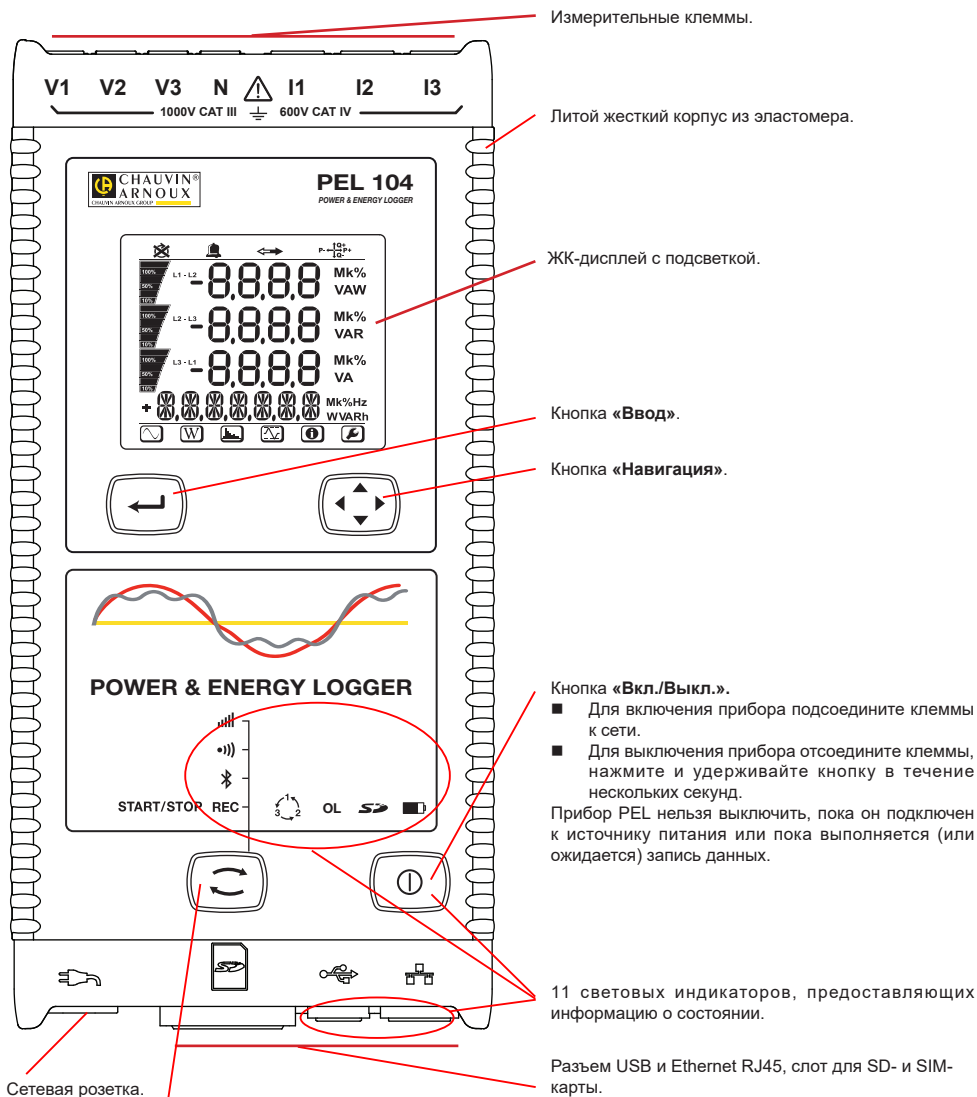

Кнопка «Выбор».

Нажмите на кнопку и удерживайте ее в нажатом положении. Световые индикаторы **REC**, **Bluetooth**, **Wi-Fi** и **3G-UMTS/GPRS** загорятся один за другим на 3 секунды каждый.

Отпустите кнопку, когда загорается нужная функция.

- Если опустить кнопку, когда горит световой индикатор **REC**, запускается или прекращается запись данных.
- Если опустить кнопку, когда горит световой индикатор **Bluetooth**, активируется или деактивируется Bluetooth.
- Если опустить кнопку, когда горит световой индикатор **Wi-Fi** (только модель PEL 104), активируется или деактивируется Wi-Fi.
- Если опустить кнопку, когда горит световой индикатор **3G-UMTS/GPRS** (только модель PEL 104), активируется или деактивируется 3G-UMTS/GPRS.





УСТАНОВКА ЦВЕТНЫХ МАРКЕРОВ

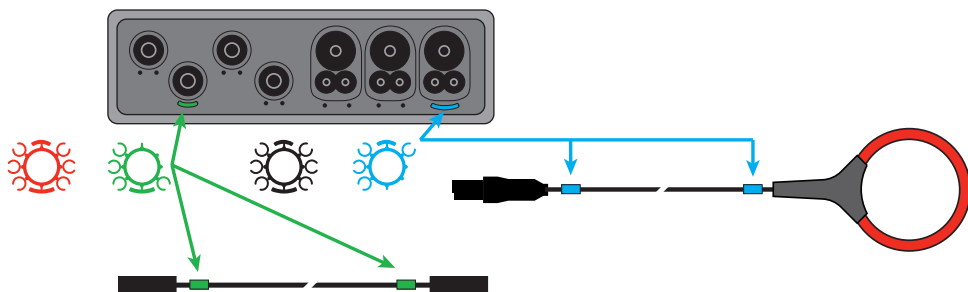



Для выполнения измерений на нескольких фазах необходимо промаркировать токовые датчики, провода для измерения напряжения и клеммы с помощью цветных колец и вставок, входящих в комплект поставки прибора, присваивая каждой клемме определенный цвет.

- Отцепите вставки соответствующего цвета и поместите их в отверстия над клеммами (большие предназначены для клемм тока, а маленькие — для клемм напряжения).
- Закрепите кольцо того же цвета на каждом конце провода, который будет подключаться к клемме.



СВЕТОВЫЕ ИНДИКАТОРЫ

Световые индикаторы и цвет	Описание
REC Зеленый светодиод (PEL102 / PEL103)	Состояние записи Световой индикатор не горит: запись не выполняется и не находится в режиме ожидания Светодиод мигает один раз в 5 секунд: регистратор находится в режиме ожидания (не записывает) Светодиод мигает два раза в 5 секунд: регистратор находится в режиме записи.
REC Красный светодиод (PEL104)	Состояние записи Световой индикатор не горит: запись не выполняется и не находится в режиме ожидания Световой индикатор мигает: запись в режиме ожидания Световой индикатор горит: выполняется запись
 Синий светодиод	Bluetooth Световой индикатор не горит: соединение по Bluetooth отключено Световой индикатор горит: соединение по Bluetooth активировано, но передача данных не осуществляется Световой индикатор мигает: соединение по Bluetooth активировано и осуществляется передача данных
 Зеленый светодиод (PEL104)	Wi-Fi Световой индикатор не горит: соединение Wi-Fi отключено Световой индикатор горит: соединение Wi-Fi активировано, но передача данных не осуществляется Световой индикатор мигает: соединение Wi-Fi активировано и осуществляется передача данных
 Зеленый светодиод (PEL104)	3G-UMTS/GPRS Световой индикатор не горит: соединение 3G-UMTS/GPRS отключено Световой индикатор горит: соединение 3G-UMTS/GPRS активировано, но передача данных не осуществляется Световой индикатор мигает: соединение 3G-UMTS/GPRS активировано и осуществляется передача данных
 Красный светодиод	Порядок следования фаз Световой индикатор не горит: верное направление чередования фаз Световой индикатор мигает: неверное направление чередования фаз
OL Красный светодиод	Перегрузка Не горит: перегрузка на входах отсутствует Световой индикатор мигает: перегрузка, по меньшей мере, на одном входе, провод отсутствует или подсоединен к неверной клемме
 Красный/зеленый светодиод	SD-карта Зеленый световой индикатор горит: SD-карта в HOPME Красный световой индикатор мигает: выполняется инициализация SD-карты Световой индикатор поочередно мигает красным и зеленым цветом: память SD-карты заполнена Бледно-зеленый световой индикатор мигает: память SD-карты будет заполнена до завершения выполняемой записи Красный световой индикатор горит: SD-карта отсутствует или заблокирована

Световые индикаторы и цвет	Описание
 Оранжевый/ красный светодиод	Аккумулятор Световой индикатор не горит: аккумулятор полностью заряжен Оранжевый световой индикатор горит: аккумулятор заряжается Оранжевый световой индикатор мигает: аккумулятор заряжается после полной разрядки Красный световой индикатор мигает: аккумулятор разряжен (и отсутствует питание от сети)
 Зеленый светодиод	Электроснабжение Световой индикатор горит: прибор работает от источника сетевого напряжения Световой индикатор не горит: прибор работает от аккумуляторной батареи
 Зеленый светодиод (встроен в разъем)	USB Световой индикатор не горит: неактивен Световой индикатор мигает: активен
 Желтый светодиод (встроен в разъем)	Ethernet Световой индикатор не горит: стек или контроллер Ethernet не инициализирован Медленное мигание (раз в секунду): стек инициализирован правильно Быстрое мигание (10 раз в секунду): контроллер Ethernet инициализирован правильно Два быстрых мигания с последующей паузой: ошибка DHCP Световой индикатор горит: сеть инициализирована и готова к использованию

КАРТА ПАМЯТИ SD

Прибор PEL поддерживает SD- и SDHC-карты, отформатированные в FAT32, емкостью до 32 Гб.

В комплект поставки прибора PEL входит отформатированная SD-карта. Для установки новой SD-карты необходимо:

- Удостовериться, что новая SD-карта не заблокирована.
- Отформатировать SD-карту с помощью ПО PEL Transfer (рекомендуется), в противном случае, используя ПК.
- Открыть крышку из эластомера с маркировкой .
- Нажать на SD-карту, которая установлена в приборе, и извлечь ее.

 **Внимание!** Не извлекайте SD-карту в процессе записи.

- Вставить новую карту памяти и нажать на нее до упора.
- Установить на место крышку из эластомера для обеспечения герметичности прибора.



УСТАНОВКА ПО PEL TRANSFER®

 Не подсоединять прибор к ПК до установки программного обеспечения и драйверов.

- Вставьте компакт-диск в дисковод.
- Перейдите в каталог **PEL_Transfer_software** и запустите файл **setup.exe**.
- Затем следуйте инструкциям по установке.

Замечание: для ознакомления с полной версией инструкций по установке следует обратиться к руководству, предоставленному на компакт-диске.

ОТКРЫТИЕ PEL TRANSFER®

- Подсоедините входы напряжения прибора PEL к электросети. Прибор включается.
- Подсоедините прибор PEL к ПК с помощью USB-кабеля, входящего в комплект поставки. Прежде чем продолжить процедуру, следует дождаться установки драйвера .
- Дважды щелкнуть кнопкой мыши на значке PEL  на рабочем столе, чтобы открыть PEL Transfer.
- Выберите значок «Добавить устройство»  на панели инструментов или в главном меню «Устройство».
- Следовать инструкциям помощника «Добавить устройство». Если PEL Transfer не обнаруживает прибор в раскрываемом списке, необходимо нажать кнопку «Обновить».
- Если соединение с прибором установлено, его имя должно отображаться в левой части окна в ветви «Сеть PEL» дерева.

НАСТРОЙКА ПРИБОРА

Для настройки прибора PEL необходимо выбрать прибор в каталоге «Сеть PEL».

Открыть диалоговое окно **«Настройка устройства»**, щелкнув кнопкой мыши на значке **«Настройка»**  на панели инструментов, в меню **«Устройство»** или в области **«Состояние»**.

Данное диалоговое окно содержит пять вкладок:

- **«Общие»:** содержит поля, позволяющие присвоить имя прибору, назначить опции управления автоматическим выключением и ЖК-дисплеем, а также опции функциональных кнопок, настройки часов и форматирования SD-карты.
- **«Передача данных»:** опции, связанные с Wi-Fi и 3G-UMTS/GPRS, соединением по Bluetooth и сетью Ethernet.
- **«Измерение»:** выбор распределенной системы, коэффициента трансформации по напряжению, выбор частоты.
- **«Токовый датчик»:** обнаружение токовых датчиков и выбор номинального тока первичной обмотки.
- **«Запись»:** опции выбора параметров записи.
- **«Счетчики»:** повторная инициализация счетчиков и опции повторной инициализации счетчиков электроэнергии в долевых значениях.
- **«Тревожные сигналы»:** программирование тревожных сигналов.
- **«Номинальные значения»:** задание номинальных значений.
- **«L452»:** подключение регистраторов Data Logger к прибору (PEL104).
- **«Отчет»:** настройка отчетов и их отправка по электронной почте

Щелкнуть на кнопку **ОК** для передачи на прибор новых настроек.

ЗАПУСК ЗАПИСИ (ВКЛ. / ВЫКЛ.)

Для запуска записи необходимо выполнить следующие действия:

- **В ПО PEL Transfer:** выбрать соответствующую опцию во вкладке **«Запись»** диалогового окна «Настройка». Прибор может быть настроен на срабатывание записи по дате или по времени, либо сразу же после завершения процесса настройки прибора.
- **На приборе:** нажать на кнопку **«Выбор»** и удерживать ее в нажатом положении, пока не загорится световой индикатор **REC**, затем отпустить. Прибор запускает запись в соответствии с параметрами предыдущей настройки.

Чтобы остановить запись, необходимо выполнить следующие действия:

- **В ПО PEL Transfer:** в меню выбрать **«Устройство»** > **«Остановить запись»** 
- **На приборе:** нажать на кнопку **«Выбор»** и удерживать ее в нажатом положении, пока не загорится световой индикатор **REC**, затем отпустить.

ОТОБРАЖЕНИЕ ЗАПИСИ

Зарегистрированные данные могут передаваться на ПК двумя способами для отображения или создания отчетов:

- Можно извлечь SD-карту из прибора и подключить на ПК, используя устройство чтения карт, входящее в комплект поставки. Запустить PEL Transfer, выбрать команду **«Открыть»** в меню **«Файл»**, отметить файл ICP с нужным номером сеанса на SD-карте и выбрать **«Открыть»**.
- Прямое соединение между ПК и прибором PEL (USB, Ethernet, Wi-Fi или Bluetooth). Запустить PEL Transfer, открыть соединение с прибором, выбрать его (проследить, чтобы он был подключен) в дереве, затем выбрать **«Зарегистрированные сеансы»**. Дважды щелкнуть кнопкой мыши на нужный зарегистрированный сеанс. После завершения загрузки, выбрать соответствующее испытание и нажать на кнопку **«Открыть»** в диалоговом окне «Загрузка».

В обоих случаях сеанс добавляется к списку **«Мои открытые сеансы»** в дереве. Теперь данные можно вывести на экран.

РУКОВОДСТВО ПО ЭКСПЛУАТАЦИИ

https://www.chauvin-arnoux.com/COM/CA/doc/User_manual_PEL102_103_104_ru.pdf

