

COMO C

25 až 100 A

- ▶ **Funkce**
- ▶ **Údaje pro objednávku**
- Příslušenství**
- Charakteristika**
- Rozměry**

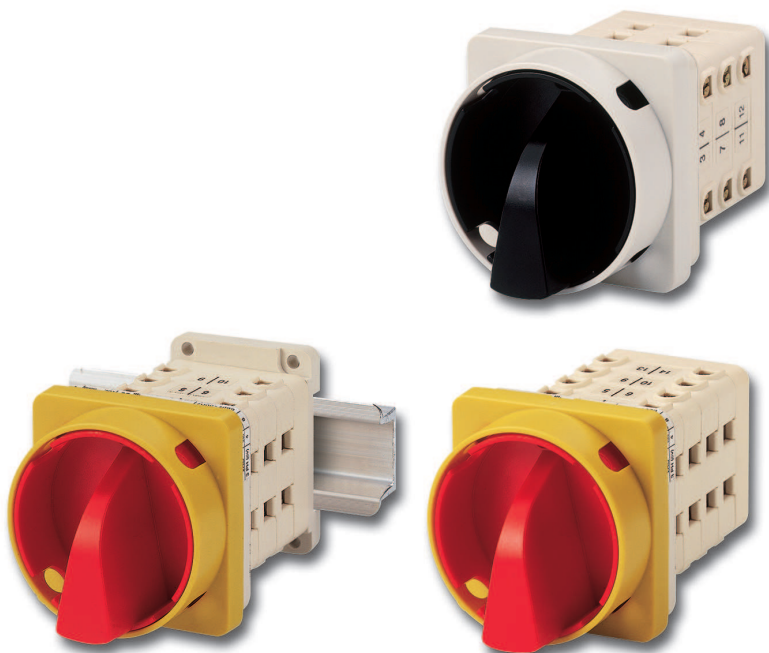

Funkce

COMO C jsou manuálně přepínatelné vícepólové přepínače. Zajišťují přepínání, výměnu zdrojů nebo přepínání pod zátěží mezi dvěma nízkonapěťovými obvody.

Normy

- IEC 60947-3
- EN 60947-3
- VDE 0660-107 (1992)

Certifikáty

- BBJ (Polsko)
- UL
- Lloyd 's Register of Shipping
- CCA
- FI (Finsko)

Všeobecná charakteristika

- Ukazatel polohy sepnutí
- Společní napájecí bod jako standard

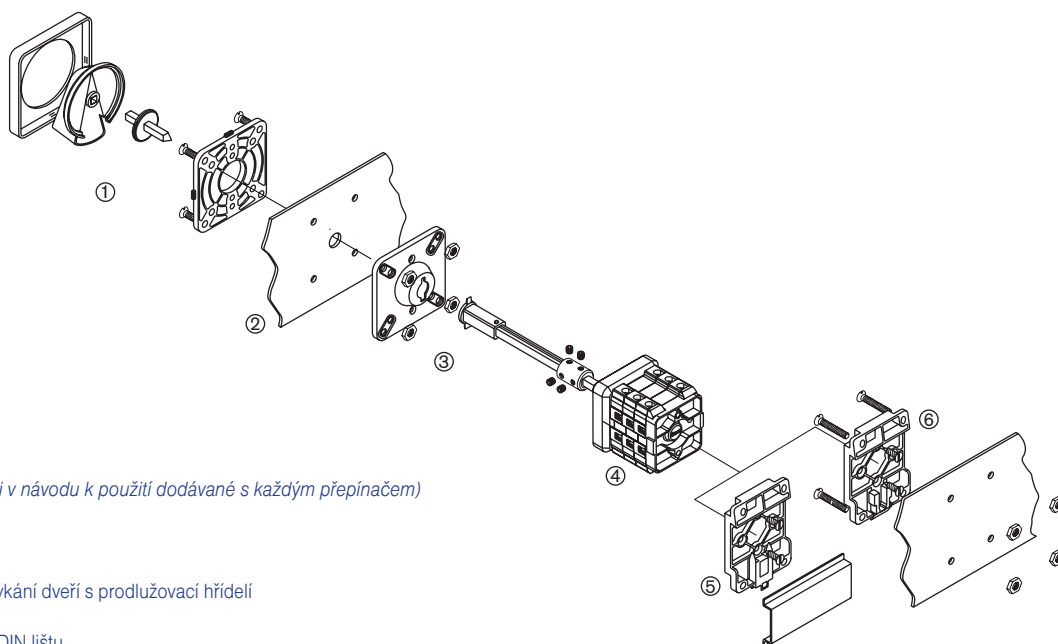

Přehled (další podrobnosti v návodu k použití dodávané s každým přepínačem)

1. IP54 rukojeť
2. Dveře rozváděče
3. Mechanismus pro zamykání dveří s prodlužovací hřídelí
4. Tělo přepínače
5. Držák pro připojení na DIN lištu
6. Držák pro připojení na montážní desku

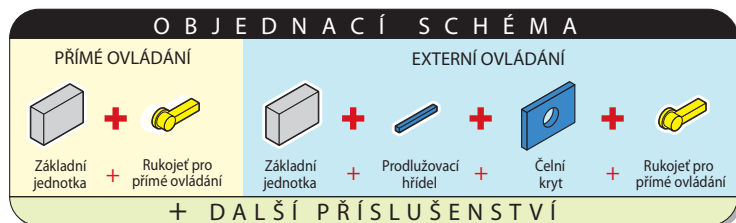

Údaje pro objednávku

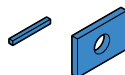

Velikost (A)	Počet pólů	Možnosti přepínání	Základní přepínací jednotka	IP54 uzamykatelná rukojeť	IP54 bílá rukojeť	Mechanismus pro zamykání dveří s prodlužovací hřídelí ⁽¹⁾	Montážní sada pro připojení	P65 těsnění ⁽²⁾	P65 Přepínač v plastové skříni ⁽²⁾
25	3 P	I - II	4220 3002	Černá/Šedá 4259 1042	4259 2022	200 mm 4259 5042	na DIN lištu 4259 9001	4299 5001	4221 3C02
	4 P	I - II	4220 4002		4259 3022				4221 4C02
	3 P	I - 0 - II	4230 3002		4259 4022				4231 3C02
	4 P	I - 0 - II	4230 4002		4259 3022				4231 4C02
	3 P	I - I+II - II	4240 3002		4259 4022				4241 3C02
	4 P	I - I+II - II	4240 4002		4259 3022				4241 4C02
	3 + 6 P	BY-PASS I - 0 - II	4250 3002		4259 3022				/
	4 + 8 P	BY-PASS I - 0 - II	4250 4002		4259 3022				/
40	3 P	I - II	4220 3004	Červená/Žlutá 4259 1043	4259 2042	200 mm 4259 5042	na desku 4259 9040	4299 5001	4221 3C04
	4 P	I - II	4220 4004		4259 3042				4221 4C04
	3 P	I - 0 - II	4230 3004		4259 4042				4231 3C04
	4 P	I - 0 - II	4230 4004		4259 3042				4231 4C04
	3 P	I - I+II - II	4240 3004		4259 4042				4241 3C04
	4 P	I - I+II - II	4240 4004		4259 3042				4241 4C04
	3 + 6 P	BY-PASS I - 0 - II	4250 3004		4259 3042				/
	4 + 8 P	BY-PASS I - 0 - II	4250 4004		4259 3042				/
63	3 P	I - II	4220 3006	Černá/Šedá 4259 1082	4259 2082	200 mm 4259 5082	na DIN lištu 4259 9001	4299 5002	4221 3C06
	4 P	I - II	4220 4006		4259 3082				4221 4C06
	3 P	I - 0 - II	4230 3006		4259 4082				4231 3C06
	4 P	I - 0 - II	4230 4006		4259 3082				4231 4C06
	3 P	I - I+II - II	4240 3006		4259 4082				4241 3C06
	4 P	I - I+II - II	4240 4006		4259 3082				4241 4C06
	3 + 6 P	BY-PASS I - 0 - II	4250 3006		4259 3082				/
	4 + 8 P	BY-PASS I - 0 - II	4250 4006		4259 3082				/

(1) Neobsahuje rukojeť

(2) IP65: Označení ochrany dle normy IEC 60529

Poznámka: Pomocné kontakty je možné přidat při výrobě

Více informací na straně "Příslušenství"

COMO C

25 až 100 A

Funkce

▶ **Údaje pro objednávku**

▶ **Příslušenství**

Charakteristika

Rozměry

Údaje pro objednávku



Velikost (A)	Počet pólů	Možnosti přepínání	Základní přepínací jednotka	IP54 uzamykatelná rukojeť	IP54 bílá rukojeť	Mechanismus pro zamykání dveří s prodlužovací hřídelí ⁽¹⁾	Montážní sada pro připojení	P65 těsnění ⁽²⁾	P65 Přepínač v plastové skříni ⁽²⁾
80	3 P	I - II	4220 3008	Černá/Šedá 4259 1082	4259 2082	200 mm 4259 5082	na DIN lištu 4259 9001	4299 5002	4221 3C08
	4 P	I - II	4220 4008		4259 3082				4221 4C08 ⁽³⁾
	3 P	I - 0 - II	4230 3008		4259 4082				4231 3C08
	4 P	I - 0 - II	4230 4008		4259 3082				4231 4C08 ⁽³⁾
	3 P	I - I+II - II	4240 3008		4259 4082				4241 3C08
	4 P	I - I+II - II	4240 4008		4259 3082				4241 4C08 ⁽³⁾
	3 + 6 P	BY-PASS I - 0 - II	4250 3008		4259 3082				/
	4 + 8 P	BY-PASS I - 0 - II	4250 4008		4259 3082				/
100	3 P	I - II	4220 3010	Červená/Žlutá 4259 1083	4259 2082	na desku 4259 9080	4299 5002	/	
	4 P	I - II	4220 4010		4259 3082				/
	3 P	I - 0 - II	4230 3010		4259 4082				
	4 P	I - 0 - II	4230 4010		4259 3082				
	3 P	I - I+II - II	4240 3010		4259 4082				
	4 P	I - I+II - II	4240 4010		4259 3082				
	3 + 6 P	BY-PASS I - 0 - II	4250 3010		4259 3082				
	4 + 8 P	BY-PASS I - 0 - II	4250 4010		4259 3082				

(1) Neobsahuje rukojeť, (2) IP65: Označení ochrany dle normy IEC 60529, (3) Pro 4 pólový přepínač je zatížení sníženo na 70A, Poznámka: Pomocné kontakty je možné přidat při výrobě

Příslušenství

▶ **IP54 rukojeť**

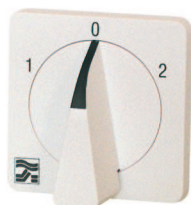

Údaje pro objednávku

Uzamykatelná rukojeť

Velikost (A)	Barva rukojeti	Objednací číslo
25 ... 40	Černá/Šedá	4259 1042
25 ... 40	Červená/Žlutá	4259 1043
63 ... 100	Černá/Šedá	4259 1082
63 ... 100	Červená/Žlutá	4259 1083

Bílá rukojeť (neuzamykatelná)

Velikost (A)	Možnosti přepínání	Objednací číslo
25	I - II	4259 2022
25	I - 0 - II	4259 3022
25	I - I+II - II	4259 4022
40	I - II	4259 2042
40	I - 0 - II	4259 3042
40	I - I+II - II	4259 4042
63 ... 100	I - II	4259 2082
63 ... 100	I - 0 - II	4259 3082
63 ... 100	I - I+II - II	4259 4082

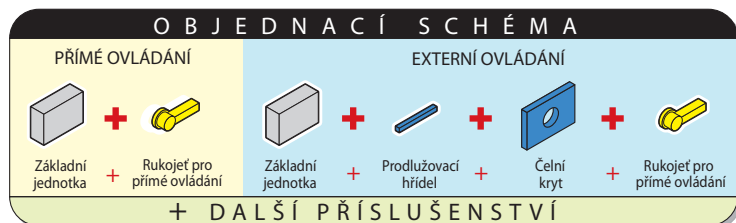

Příslušenství

► Mechanismus pro uzamykání dveří s prodlužovací hřídelí (bez rukojeti)

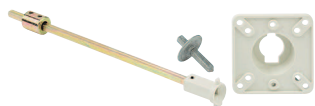

Použití

Standardní délka: 200 mm
Jiné délky: prosím kontaktujte nás

Údaje pro objednávku

Velikost (A)	Délka (mm)	Objednací číslo
25 ... 40	200	4259 5042
63 ... 100	200	4259 5082

► Montážní sada pro připojení

Údaje pro objednávku

Montáž na DIN lištu

Velikost (A)	Objednací číslo
25 ... 100	4259 9001

Montáž na desku

Velikost (A)	Objednací číslo
25 ... 40	4259 9040
63 ... 100	4259 9080

► IP65 těsnění

Údaje pro objednávku

Pro přímé nebo vnější ovládání

Velikost (A)	Objednací číslo
25 ... 40	4299 5001
63 ... 100	4299 5002

► IP65 Přepínač v plastové skříni



Přepínací rukojeť nainstalována na povrch krytu

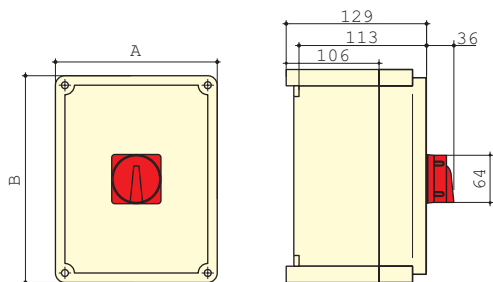

Údaje pro objednávku

Velikost (A)	Počet pólů	Možnosti přepínání	A (mm)	B (mm)	Objednací číslo
25	3 P	I - II	135	135	4221 3C02
25	4 P	I - II	135	135	4221 4C02
25	3 P	I - 0 - II	135	135	4231 3C02
25	4 P	I - 0 - II	135	135	4231 4C02
25	3 P	I - I+II - II	135	135	4241 3C02
25	4 P	I - I+II - II	135	135	4241 4C02
40	3 P	I - II	135	135	4221 3C04
40	4 P	I - II	135	135	4221 4C04
40	3 P	I - 0 - II	135	135	4231 3C04
40	4 P	I - 0 - II	135	135	4231 4C04
40	3 P	I - I+II - II	135	135	4241 3C04
40	4 P	I - I+II - II	135	135	4241 4C04
63	3 P	I - II	135	180	4221 3C06
63	4 P	I - II	135	180	4221 4C06
63	3 P	I - 0 - II	135	180	4231 3C06
63	4 P	I - 0 - II	135	180	4231 4C06
63	3 P	I - I+II - II	135	180	4241 3C06
63	4 P	I - I+II - II	135	180	4241 4C06
80	3 P	I - II	135	180	4221 3C08
80	4 P	I - II	135	180	4221 4C08⁽¹⁾
80	3 P	I - 0 - II	135	180	4231 3C08
80	4 P	I - 0 - II	135	180	4231 4C08⁽¹⁾
80	3 P	I - I+II - II	135	180	4241 3C08
80	4 P	I - I+II - II	135	180	4241 4C08⁽¹⁾

(1) Pro 4 pólový přepínač je zatížení sníženo na 70A

COMO C

25 až 100 A

Funkce
Údaje pro objednávku
Příslušenství
▶ Charakteristika
▶ Rozměry

Technická data (podle IEC 60947-3)

Smlouvaný tepelný proud I_{th} (40°C)	25A	40A	63A	80A	100A	
Jmenovité izolační napětí U_i (V)	660	660	660	660	660	
Jmenovité impulsní výdržné napětí U_{imp} (kV)	4	4	4	4	4	
Jmenovitý pracovní proud I_e (A)						
Jmenovité napětí	Kategorie užití	A ⁽¹⁾	A ⁽¹⁾	A ⁽¹⁾	A ⁽¹⁾	
400 VAC	AC-21 A	25	40	63	80	100
	AC-22 A	25	40	63	80	100
	AC-23 A	20	32	63	63	63
Jmenovitý pracovní výkon (kW), kategorie užití AC-23 ⁽²⁾						
Při 400 V AC bez "pre-breaking"	9	15	22	30	32	
Jalový pracovní výkon (kvar) ⁽²⁾						
Při 400 V AC	14	18	28	37	-	
Podmíněný zkratový proud při jištění pojistkou (kA RMS předpokládaný) ⁽³⁾						
Předpokládaný zkratový proud (kA RMS)	6	6	8	8	8	
Přidružený jmenovitý proud pojistky (A)	25	40	63	80	100	
Přetížitelnost ⁽³⁾						
Jmenovitá zkratová zapínací schopnost (kA šp.)	2	2,6	5,8	5,8	6,5	
Připojení						
Min. průřez Cu kabelu (mm ²)	2,5	6	10	16	16	
Max. průřez Cu kabelu (mm ²)	6	16	50	50	50	
Min./Max. utahovací moment (Nm)	2	2	4	4	4	
Mechanické charakteristiky						
Živostnost (počet sínacích cyklů) ⁽⁴⁾	100000	100000	100000	100000	100000	
Hmotnost 3-pólového přístroje (kg)	0,25	0,3	0,55	0,63	0,63	
Hmotnost 4-pólového přístroje (kg)	0,31	0,4	0,7	0,8	0,8	

(1) Kategorie užití s indexem A = časté spínání

(2) Hodnoty pracovního výkonu jsou orientační, hodnoty proudu jednotlivých výrobců jsou různé

(3) Pro jmenovité pracovní napětí $U_e = 400$ VAC

(4) Zvýšení životnosti: kontaktujte nás

Rozměry

• COMO C 25 A

Přímé ovládání, přední montáž

Přímé ovládání, zadní montáž

Externí ovládání, zadní montáž

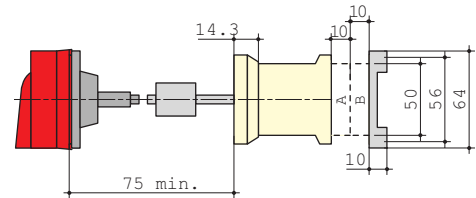
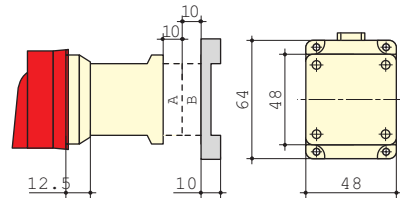
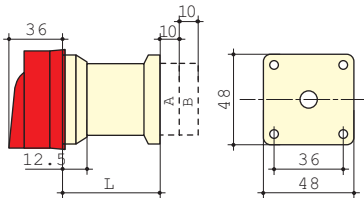

A. První pomocný kontakt
B. Druhý pomocný kontakt

Možnost přepínání	L 3p	L 4p
I - II	50,5	60,5
I - 0 - II	50,5	60,5
I - I+II - II	50,5	60,5
By-PASS I - 0 - II	70,5	80,5

• COMO C 40 A

Přímé ovládání, přední montáž

Přímé ovládání, zadní montáž

Externí ovládání, zadní montáž

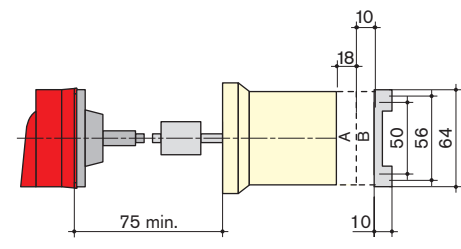
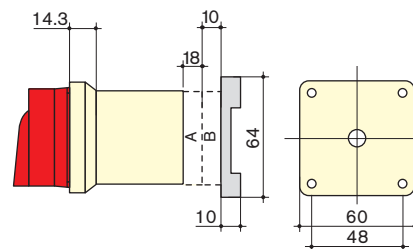
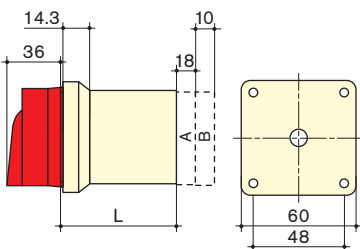

A. První pomocný kontakt
B. Druhý pomocný kontakt

Možnost přepínání	L 3p	L 4p
I - II	60,3	72,3
I - 0 - II	60,3	72,3
I - I+II - II	60,3	72,3
By-PASS I - 0 - II	84,3	96,3

• COMO C 63 až 100 A

Přímé ovládání, přední montáž

Přímé ovládání, zadní montáž

Externí ovládání, zadní montáž

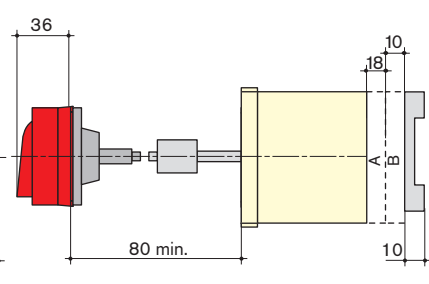
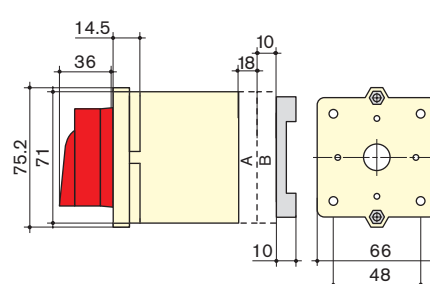
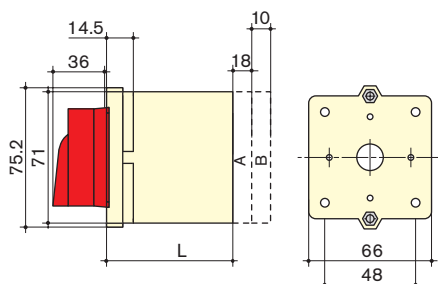

A. První pomocný kontakt
B. Druhý pomocný kontakt

Možnost přepínání	L 3p	L 4p
I - II	82	99,5
I - 0 - II	82	99,5
I - I+II - II	82	99,5
By-PASS I - 0 - II	117	134,5